

SECTOR-PRO

VER. OIR. SENTIR...

EQUIPAMIENTO TECNICO

AUDITORIO 1

1.- VIDEO PROYECTORES

- **Proyectores para cubrir necesidades entre 30 y 20 K ***

***BARCO 40 K DP4K-23B (40.000 lumens)**

Proyector de cine DLP 4K de alto brillo de Barco Alchemy para pantallas de hasta 23 m

- **Proyectores para cubrir necesidades entre 12,10 y 6 K ***

***EPSON 12 K EB-L1505UH. (12.000 lumens)**

***Mejoras: a nivel de potencia, calidad lumínica**

DP4K-23B

Proyector de cine DLP 4K de alto brillo de Barco Alchemy para pantallas de hasta 23 m (75 ft)

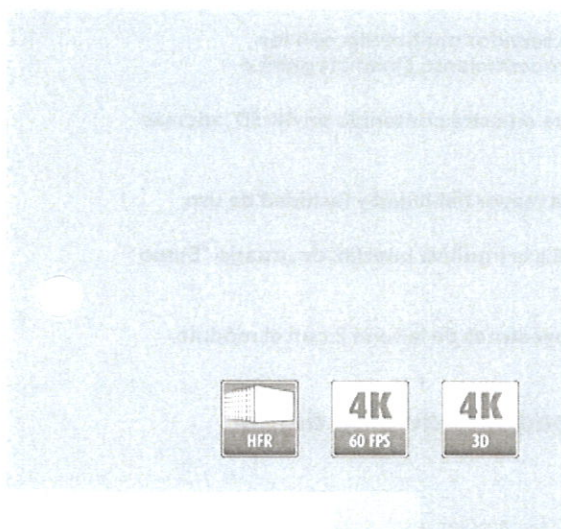

- Resolución 4K, experiencia cinematográfica superior
- Proyector integrado, compatible con DCI y preparado para el futuro
- Combina las funcionalidades de servidor multimedia con los componentes electrónicos de procesamiento cinematográfico de la serie 3

El DP4K-23B de Barco es un proyector de cine 4K brillante para pantallas de hasta 23 m (75 pies). El proyector DP4K-23B, que incluye el chip DLP Cinema® de 1,38" de Texas Instruments, ofrece imágenes 4K impactantes con el máximo brillo y colores intensos, para proporcionar una experiencia cinematográfica muy nítida en pantallas de cine de la mejor calidad. Al fusionar las funcionalidades de proyector y de servidor multimedia en un solo módulo de proyección, el proyector DP4K-23B de Barco Alchemy se convierte en una solución integral de servidor multimedia y proyector compatible con DCI, que incluye almacenamiento integrado. Al reducir las necesidades de hardware, ofrece mayor simplicidad y fiabilidad. El proyector inteligente incluso detecta los posibles errores de funcionamiento y advierte a los usuarios en caso de algún percance. Idóneo para entornos de TMS, funciona de manera independiente en aplicaciones de pantalla única. Gracias a su interfaz de usuario Barco Web Commander integrada, las proyecciones se pueden crear y programar de manera remota.

Tecnología diseñada para el futuro que ofrece una experiencia cinematográfica apasionante

Con un solo proyector DP4K-23B de la serie Barco Alchemy, logrará mejorar al máximo la experiencia cinematográfica, ya que permite mostrar imágenes tanto en 4K 3D como en 4K 2D a 60 fps. También muestra contenido alternativo 4K a 60 fps sin comprimir, para producir imágenes nítidas.

Bajo coste de propiedad

Equipado con la tecnología Barco Alchemy integrada, que permite reducir los costes de funcionamiento y mantenimiento, el DP4K-23B ofrece un procesamiento



de imágenes superior, imágenes impecables y la máxima fiabilidad, todo ello con un reducido coste total de propiedad.

El proyector DP4K-23B también está disponible en un paquete con un servidor multimedia de terceros y, si se desea, puede solicitarse sin el módulo Barco Alchemy.

Ventajas únicas de la tecnología Barco Alchemy

- Combina las funcionalidades de servidor multimedia con los componentes electrónicos de procesamiento cinematográfico
- Un solo proyector DP4K-23B que muestra contenido en 4K 3D, además de películas en 4K a 60 fps
- Con menos equipos se logra una mayor fiabilidad y facilidad de uso
- Funcionamiento sencillo gracias a la intuitiva interfaz de usuario "Barco Web Commander"
- Sencilla actualización de los proyectores de la serie 2 con el módulo Barco Alchemy

También disponible como paquete de cine digital totalmente integrado

paquete DP4K-23BxEl proyector DP4K-23B también está disponible como solución de servidor de medios y proyección fácil de usar y totalmente integrada. El contiene un proyector DP4K-23B de Barco con un servidor de medios IMB y ShowVault de Doremi. El paquete ofrece una solución sencilla a los cines que quieran realizar la conversión a la tecnología digital con el mínimo esfuerzo y riesgo. Otra ventaja importante es que estos sistemas integrados son compatibles con las velocidades de fotograma más altas, de hasta 120 fps en 2D y 60 fps en 3D, por lo que resultan perfectos para reproducir películas filmadas en HFR.

- Resolución mejorada de 4K a altas velocidades de fotograma y un brillo superior para disfrutar de la mejor experiencia cinematográfica
- Los proyectores de cine digital en 4K de Barco son los primeros capaces de mostrar contenido en 4K 3D y películas en 4K a 60 fps desde un solo proyector
- Las elevadas frecuencias de bits permiten ofrecer contenido impecable en todo momento, incluso a elevadas velocidades de fotograma
- Mínimo coste de propiedad gracias a la tecnología Barco Alchemy integrada, costes de funcionamiento de la lámpara muy reducidos, filtros reutilizables, escaso mantenimiento, etc.
- Máxima facilidad de uso con el sistema de gestión de pantallas "Barco Web Commander", que se ejecuta en un explorador web
- Barco Web Commander también se ejecuta en tabletas con iOS y Android a través de la aplicación gratuita "Barco CineMate"
- Barco Communicator para una sencilla configuración y actualización de todos los módulos del proyector
- Calidad de imagen y brillo duraderos gracias al motor sellado y a la refrigeración DMD avanzada patentados por Barco
- El motor de 4K está más refrigerado para asegurar una vida útil mayor gracias al avanzado sistema de refrigeración DMD patentado de Barco
- Fácil instalación y mantenimiento gracias a su diseño modular probado y

- Fácil instalación y mantenimiento gracias a su diseño modular probado y a su plataforma común con serie DP2K



ESPECIFICACIONES TÉCNICAS**DP4K-23B**

Digital MicroMirror Device™	3 dispositivos de metal oscuro DC2K de 1,38"
resolución nativa	4.096 x 2.160 píxeles
caja	DMDs herméticamente cerrados y ensamblaje óptico
lámpara	1,2 kW -4 kW (lámpara de xenón)
Salida de luz	24.500 lúmenes (lámpara de 4 kW)
tamaño de pantalla	Hasta 23 m (75 pies) de ancho
relación de contraste	1.850:1
E/S de control	Ethernet, 8x GPIO, Serie RS232
Procesador multimedia para cine integrado	DCI 4K 2D hasta 60fps* DCI 4K 3D (24 o 30 fps por ojo)* Altas velocidades de fotogramas DCI 2K 3D hasta 120 fps (60 fps por ojo) Velocidades de bits de JPEG 2000 de hasta 625 Mbps Corrección de color de doble canal MPEG-2 (4:2:0 y 4:2:2 hasta 60 fps) 2x Displayport 2x entradas 3G-SDI 1x HDMI 1.4a (hasta 4K 2D 24 fps, compatible con BluRay 3D) 16x canales de audio AES/EBU (2x RJ45) 8x GPI, 8x GPO (4x RJ45) 2x Gbe para conectividad y entrada de datos 2x USB 3.0 frontales para entrada rápida 2x USB 2.0 frontales Marca de agua de vídeo: Civolution NexGuard Marca de agua de audio: Civolution Dispositivos de subtítulos cerrados: Compatibilidad para SMPTE 430-10 * 4 K a 24 fps es estándar. Se requiere licencia para 4K 60 fps/4K 3D en módulos de actualización de ICMP. Los nuevos proyectores integrados 4K de Barco Alchemy incluyen la licencia estándar.
Almacenamiento integrado	1,9 TB de almacenamiento efectivo (RAID-5) / 3x discos duros de 1 TB y 2,5" intercambiables en caliente 3,9 TB de almacenamiento efectivo (RAID-5) / 3x discos duros de 2 TB y 2,5" intercambiables en caliente
Barco Web Commander	Panel del proyector Placa de control del proyector Reproductor/editor/programador Automatización, 3D, entrada de datos Intermisión y listas de reproducción DCP dinámicas Integración de TMS Estado de proyector inteligente Mediante navegadores web HTML5, incluidos iOS y tabletas Android Proyector dual 3D: pasivo y activo Decodificación Auro 11.1
Requisitos de alimentación	200-240 V 30 A 50-60 Hz 19.000 BTU/h (con lámpara de 4 kW)
dimensiones	604 (Al) x 754 (An) x 1.129 (P) mm/23,78 (Al) x 29,69 (An) x 44,45 (P) pulgadas Nota: se requiere un mínimo de 5 cm de espacio para la entrada de aire en la parte inferior del proyector
peso	134 kg (295 lbs.)
temperatura ambiente	Máx. 35 °C / 95 °F
Flujo de aire de escape	350 – 390 cfm (10 – 11 m ³ /min)
Características estándares	CLO (emisión constante de luz) Agente SNMP potente Lentes motorizadas/con memoria (enfoco, zoom y desplazamiento) Compatible con HDCP Full 2K triple flash 3D Refrigeración DMD patentada avanzada

ESPECIFICACIONES TÉCNICAS

DP4K-23B

Opciones

Aplicación CineMate de Barco (iOS y Android), gratuita
Complementos 3D
Monitor de pantalla táctil, incl. Barco Commander y Communicator
Pedestal
CineCare Web
Licencia de Auro 11.1
Licencia de Barco Escape
Licencia de proyección dual
Licencia de 4K 60p/4K 3D (incluida)
Directo 3D***
Eliminación de efecto fantasma***
*** Planificación de software

Generado en: 09 Mar 2018

Las especificaciones técnicas pueden estar sujetas a cambios sin previo aviso. Consulte www.barco.com para obtener la información más actual.

EB-L1505UH



FICHA TÉCNICA



Potente proyector láser 3LCD WUXGA de 12.000 lúmenes que ofrece un brillo y una nitidez de imagen excepcionales, un rendimiento de larga duración y un mantenimiento reducido.

El proyector láser EB-L1505UH ofrece un potente rendimiento WUXGA de 12.000 lúmenes con colores brillantes y vivos, es perfecto para usarse en salas grandes y auditorios, y una vez instalado, no tendrás que preocuparte de nada más. Dado que su instalación se adapta a cualquier situación y no requiere un mantenimiento alto, este proyector mejorado con tecnología 4K constituye una solución perfecta para los espacios que exijan un rendimiento y una resistencia superiores.

Imágenes con precisión láser

Asegúrate de que tus presentaciones, imágenes y vídeos causan un gran impacto con la proyección vivida y nítida de este proyector láser 3LCD. Está diseñado para usarse en salas de gran tamaño, las imágenes de alta resolución WUXGA que proyecta son vivas y brillantes, incluso a plena luz del día, mientras que la tecnología de rueda de fósforo inorgánica proporciona una luz superior y resistencia al calor para ofrecer una excelente fiabilidad que dura hasta 83.000 horas¹.

Mejora 4K

Para una experiencia de visualización de un nivel superior, el proyector cuenta con mejora de 4K que confiere una nitidez y una claridad excepcionales a las imágenes, y garantiza que el texto de las presentaciones se lea a la perfección.

Colocación flexible

Gracias a una nueva gama de lentes motorizadas, que incluyen opcionalmente lentes de distancia ultracorta (UST por sus siglas en inglés), el proyector se beneficia de una auténtica flexibilidad de instalación de 360°, lo que permite su colocación casi en cualquier lugar sin que se pierda brillo ni se distorsione la imagen. El proyector también dispone de una cámara incorporada para garantizar la precisión en la calibración y la captura de imágenes con fines diagnósticos (puede desactivarse por completo para evitar el acceso remoto).

Nuevo software versátil

Todos los modelos de la serie EB-L1000 pueden aprovechar las ventajas del software Epson Professional Projector Tool gratuito a partir de diciembre de 2017. Permite configurar instalaciones de varios proyectores de inmediato, con facilidad y rapidez, así como utilizar técnicas avanzadas como la asignación de proyección y la combinación de bordes.

CARACTERÍSTICAS PRINCIPALES

- **Tecnología de fuente de luz láser**
Brillo y colores excepcionales, y una vez instalado, no tendrás que preocuparte de nada más.
- **Imágenes en alta definición (HD) con tecnología de mejora 4K**
Nitidez excepcional, claridad y detalle para conseguir imágenes claras y texto legible
- **Nuevo software versátil**
Configura varios proyectores y utiliza técnicas de proyección avanzada
- **Instalación flexible 360°**
Flexibilidad total sin distorsión ni pérdida de luminosidad
- **Mayor tranquilidad**
El producto incluye una garantía de 5 años, 20.000 horas.



EPSON
EXCEED YOUR VISION®

ESPECIFICACIONES DEL PRODUCTO

TECNOLOGÍA

Sistema de proyección	Tecnología 3LCD
Pantalla LCD	1,03 pulgada con C2 Fine

IMAGEN

Emisión de luz en color	12.000 Lumen - 8.400 Lumen (económico) de conformidad con IDMS15.4
Emisión de luz blanca	12.000 Lumen - 8.400 Lumen (económico) de conformidad con ISO 21118:2012
Emisión de luz en color vertical	12.000 lm
Emisión de luz blanca vertical	12.000 lm
Resolución	WUXGA, 1920 x 1200, 16:10
Relación de contraste	2.500.000 : 1
Native Contrast	2.000 : 1
Corrección keystone	Manual vertical: ± 45 °, Manual horizontal ± 30 °
Reproducción del color	Hasta 1.070 millones de colores

ASPECTO

Relación proyección	1,57 - 2,56:1
Zoom	Motorizado, Factor: 1 - 1,6
Lens position memory	10 positions
Tamaño de la imagen	60 pulgadas - 500 pulgadas
Distancia proyector objetivo gran angular	2 m - 17,2 m
Distancia proyector tele	3,3 m - 27,8 m
Distancia de proyección gran angular/teleobjetivo	1,99 m - 27,77 m
Lente de proyección número F	1,8 - 2,5
Distancia focal	36 mm - 57,35 mm
Foco	Motorizado

CONECTIVIDAD

Interfaces	Entrada de audio Stereo mini-jack (3x), Salida de audio Stereo mini-jack, HD-BaseT, Entrada BNC, Entrada HDMI, Entrada DVI, Salida VGA, Entrada VGA, Interfaz Ethernet (100 Base-TX/10 Base-T), RS-232C, USB 2.0 Tipo B (Sólo Servicio), HD-SDI, LAN inalámbrica b/g/n (2,4 GHz) (opcional)
Aplicación Epson iProjection	Ad-Hoc / Infraestructura

FUNCIONES AVANZADAS

Seguridad	Protección Kensington, Barra de seguridad, Bloqueo de unidad LAN inalámbrica, Seguridad de LAN inalámbrica, Protección por contraseña
Características	4K mejora, Negro profundo, Calibración automática, Logo de usuario personalizable, Interpolación de fotogramas, Cámara integrada para la calibración y la captura de imágenes, Memoria de posición de la lente
Modos de color	Cine, Dinámico, Presentación, DICOM SIM, Multi Projection, BT709

GENERAL

Consumo de energía	908 vatio, 597 vatio (económico), 0,3 vatio (Standby), On mode power consumption as defined in JBMS-84 833 vatio
Dimensiones del producto	586 x 492 x 211 mm (ancho x profundidad x altura)

OTROS

Garantía	60 meses Reparación en taller o 20.000 h Ampliación de garantía opcional disponible
----------	--

INFORMACIÓN LOGÍSTICA

Código SKU	V11H910140
Código de barras	8715946647005
País de origen	China

Epson Ibérica, S.A.U.
Tel.: 93 582 15 00
Tel.: 902 49 59 69 (Preventa)
Fax: 93 582 15 55
www.epson.es

Central: Sant Cugat
Camí de Ca n'Ametller, 22
Edificio 2
08195 Sant Cugat del Vallès (Barcelona)

EB-L1505UH

INCLUYE

- Mando a distancia incl. pilas
- Guía rápida
- Cable de alimentación y señal (3 m)
- Cable VGA
- Cubierta de cable
- Manual en CD

ACCESORIOS OPCIONALES

- Air Filter - ELPAF51
V13H134A51
- 3D Polarizer - ELPPL01
V12H618A01
- Ceiling Mount - ELPMB47 Low EB-G7000/L1000
V12H802010
- Ceiling Mount - ELPMB48 High EB-G7000/L1000
V12H803010
- HDBaseT Transmitter - ELPHD01
V12H547040
- Stacking Frame - ELPMB50 - L1000 Series (Premium)
V12H003B50
- Wireless LAN Adapter - ELPAP10
V12H731P01

LENTES OPCIONALES

- Lens - ELPLL08 - Long throw - G7000/L1000 series
V12H004L08
- Lens - ELPLM10 - Mid throw 3 - G7000/L1000 series
V12H004M0A
- Lens - ELPLM11 - Mid throw 4 - G7000/L1000 series
V12H004M0B
- Lens - ELPLM15 - Mid Throw L1500/L1700 Series
V12H004M0F
- Lens - ELPLU03 - G7000 & L1000 Series ST off axis 1
V12H004U03
- Lens - ELPLU04 - G7000 & L1000 Series ST off axis 2
V12H004U04
- Lens - ELPLW05 - G7000 & L1000 Series wide zoom 1
V12H004W05
- Lens - ELPLW06 - L1500U/1505U wide zoom 2
V12H004W06
- Lens - ELPLX02 - UST Lens L1500/1700 Series
V12H004X02

1. - Vida útil de láser de hasta 83.000 horas en modo personalizado.

EPSON®

EB-L1505UH



FICHA TÉCNICA

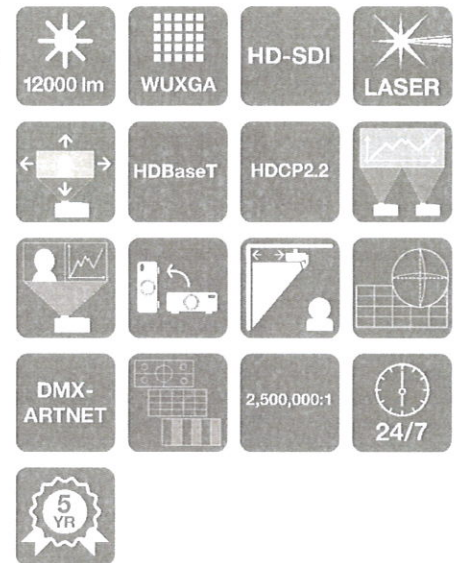

Potente proyector láser 3LCD WUXGA de 12.000 lúmenes que ofrece un brillo y una nitidez de imagen excepcionales, un rendimiento de larga duración y un mantenimiento reducido.

El proyector láser EB-L1505UH ofrece un potente rendimiento WUXGA de 12.000 lúmenes con colores brillantes y vivos, es perfecto para usarse en salas grandes y auditorios, y una vez instalado, no tendrás que preocuparte de nada más. Dado que su instalación se adapta a cualquier situación y no requiere un mantenimiento alto, este proyector mejorado con tecnología 4K constituye una solución perfecta para los espacios que exijan un rendimiento y una resistencia superiores.

Imágenes con precisión láser

Asegúrate de que tus presentaciones, imágenes y videos causan un gran impacto con la proyección vivida y nítida de este proyector láser 3LCD. Está diseñado para usarse en salas de gran tamaño, las imágenes de alta resolución WUXGA que proyecta son vivas y brillantes, incluso a plena luz del día, mientras que la tecnología de rueda de fósforo inorgánica proporciona una luz superior y resistencia al calor para ofrecer una excelente fiabilidad que dura hasta 83.000 horas¹.

Mejora 4K

Para una experiencia de visualización de un nivel superior, el proyector cuenta con mejora de 4K que confiere una nitidez y una claridad excepcionales a las imágenes, y garantiza que el texto de las presentaciones se lea a la perfección.

Colocación flexible

Gracias a una nueva gama de lentes motorizadas, que incluyen opcionalmente lentes de distancia ultracorta (UST por sus siglas en inglés), el proyector se beneficia de una auténtica flexibilidad de instalación de 360°, lo que permite su colocación casi en cualquier lugar sin que se pierda brillo ni se distorsione la imagen. El proyector también dispone de una cámara incorporada para garantizar la precisión en la calibración y la captura de imágenes con fines diagnósticos (puede desactivarse por completo para evitar el acceso remoto).

Nuevo software versátil

Todos los modelos de la serie EB-L1000 pueden aprovechar las ventajas del software Epson Professional Projector Tool gratuito a partir de diciembre de 2017. Permite configurar instalaciones de varios proyectores de inmediato, con facilidad y rapidez, así como utilizar técnicas avanzadas como la asignación de proyección y la combinación de bordes.

CARACTERÍSTICAS PRINCIPALES

- **Tecnología de fuente de luz láser**
Brillo y colores excepcionales, y una vez instalado, no tendrás que preocuparte de nada más.
- **Imágenes en alta definición (HD) con tecnología de mejora 4K**
Nitidez excepcional, claridad y detalle para conseguir imágenes claras y texto legible
- **Nuevo software versátil**
Configura varios proyectores y utiliza técnicas de proyección avanzada
- **Instalación flexible 360°**
Flexibilidad total sin distorsión ni pérdida de luminosidad
- **Mayor tranquilidad**
El producto incluye una garantía de 5 años, 20.000 horas.



EPSON[®]
EXCEED YOUR VISION

ESPECIFICACIONES DEL PRODUCTO

TECNOLOGÍA

Sistema de proyección	Tecnología 3LCD
Pantalla LCD	1,03 pulgada con C2 Fine

IMAGEN

Emisión de luz en color	12.000 Lumen - 8.400 Lumen (económico) de conformidad con IDMS15.4
Emisión de luz blanca	12.000 Lumen - 8.400 Lumen (económico) de conformidad con ISO 21118:2012
Emisión de luz en color vertical	12.000 lm
Emisión de luz blanca vertical	12.000 lm
Resolución	WUXGA, 1920 x 1200, 16:10
Relación de contraste	2.500.000 : 1
Native Contrast	2.000 : 1
Corrección keystone	Manual vertical: $\pm 45^\circ$, Manual horizontal $\pm 30^\circ$
Reproducción del color	Hasta 1.070 millones de colores

ASPECTO

Relación proyección	1,57 - 2,56:1
Zoom	Motorizado, Factor: 1 - 1,6
Lens position memory	10 positions
Tamaño de la imagen	60 pulgadas - 500 pulgadas
Distancia proyector objetivo gran angular	2 m - 17,2 m
Distancia proyector tele	3,3 m - 27,8 m
Distancia de proyección gran angular/teleobjetivo	1,99 m - 27,77 m
Lente de proyección número F	1,8 - 2,5
Distancia focal	36 mm - 57,35 mm
Foco	Motorizado

CONECTIVIDAD

Interfaces	Entrada de audio Stereo mini-jack (3x), Salida de audio Stereo mini-jack, HD-BaseT, Entrada BNC, Entrada HDMI, Entrada DVI, Salida VGA, Entrada VGA, Interfaz Ethernet (100 Base-TX/10 Base-T), RS-232C, USB 2.0 Tipo B (Sólo Servicio), HD-SDI, LAN inalámbrica b/g/n (2,4 GHz) (opcional)
Aplicación Epson iProjection	Ad-Hoc / Infraestructura

FUNCIONES AVANZADAS

Seguridad	Protección Kensington, Barra de seguridad, Bloqueo de unidad LAN inalámbrica, Seguridad de LAN inalámbrica, Protección por contraseña
Características	4K mejora, Negro profundo, Calibración automática, Logo de usuario personalizable, Interpolación de fotogramas, Cámara integrada para la calibración y la captura de imágenes, Memoria de posición de la lente
Modos de color	Cine, Dinámico, Presentación, DICOM SIM, Multi Projection, BT709

GENERAL

Consumo de energía	908 vatio, 597 vatio (económico), 0,3 vatio (Standby), On mode power consumption as defined in JBMS-84 833 vatio
Dimensiones del producto	586 x 492 x 211 mm (ancho x profundidad x altura)

OTROS

Garantía	60 meses Reparación en taller o 20.000 h Ampliación de garantía opcional disponible
----------	--

INFORMACIÓN LOGÍSTICA

Código SKU	V11H910140
Código de barras	8715946647005
País de origen	China

Epson Ibérica, S.A.U.
Tel.: 93 582 15 00
Tel.: 902 49 59 69 (Preventa)
Fax: 93 582 15 55
www.epson.es

Central: Sant Cugat
Camí de Ca n'Armetller, 22
Edificio 2
08195 Sant Cugat del Vallès (Barcelona)

EB-L1505UH

INCLUYE

- Mando a distancia incl. pilas
- Guía rápida
- Cable de alimentación y señal (3 m)
- Cable VGA
- Cubierta de cable
- Manual en CD

ACCESORIOS OPCIONALES

- Air Filter - ELPAF51
V13H134A51
- 3D Polarizer - ELPPL01
V12H618A01
- Ceiling Mount - ELPMB47 Low EB-G7000/L1000
V12H802010
- Ceiling Mount - ELPMB48 High EB-G7000/L1000
V12H803010
- HDBaseT Transmitter - ELPHD01
V12H547040
- Stacking Frame - ELPMB50 - L1000 Series (Premium)
V12H003B50
- Wireless LAN Adapter - ELPAP10
V12H731P01

LENTES OPCIONALES

- Lens - ELPLO8 - Long throw - G7000/L1000 series
V12H004L08
- Lens - ELPLO10 - Mid throw 3 - G7000/L1000 series
V12H004M0A
- Lens - ELPLO11 - Mid throw 4 - G7000/L1000 series
V12H004M0B
- Lens - ELPLO15 - Mid Throw L1500/L1700 Series
V12H004M0F
- Lens - ELPLO03 - G7000 & L1000 Series ST off axis 1
V12H004U03
- Lens - EPLU04 - G7000 & L1000 Series ST off axis 2
V12H004U04
- Lens - EPLW05 - G7000 & L1000 Series wide zoom 1
V12H004W05
- Lens - EPLW06 - L1500U/1505U wide zoom 2
V12H004W06
- Lens - EPLX02 - UST Lens L1500/1700 Series
V12H004X02

1. - Vida útil de láser de hasta 83.000 horas en modo personalizado.

EPSON®

2. ORDENADOR PORTATIL

- **MSI GT75 TITAN 8RF**

MSI GT75 TITAN 8 RF



[Share](#) [Tweet](#) [+1](#)

- Latest 8th Gen. Intel® Core™ i9 processor (optional)
- Windows 10 Home / Windows 10 Pro
- Latest GeForce® GTX 1070 SLI/GTX 1070 8GB GDDR5 with desktop level performance
- Rapid Mechanical RGB Keyboard by SteelSeries with faster than ever reaction
- Per-Key RGB Backlight customization with SteelSeries Engine 3
- Aquantia AQtion Multi-Gig Ethernet
- Killer Command Center
- 17.3" Full HD (1920x1080) display with 120 Hz refresh rate and 3ms response time (optional)
- 17.3" 4K (3840x2160) display with 100% Adobe RGB (optional)
- Exclusive Cooler Boost TITAN cooling technology
- Thunderbolt™ 3 supporting 40Gbps ultra speed data transfer rate, 4K@60Hz monitor output, and portable charging power up to 5V/3A with USB 3.1 Gen 2 Type-C universal plug
- Dragon Center 2.0

MSI GT75 TITAN 8 RF

- Easy Overclocking with MSI SHIFT Technology (optional)
- Exclusive ESS SABRE HiFi DAC for lossless, high-quality audio
- Nahimic 3 Audio Technology delivering 360⁰ immersive audio experience
- Sound by Dynaudio system
- True Color 2.0 Technology for increased color contrast and greater image detail
- Matrix Display supporting surround mode and 4K output up to 3 external monitors
- MSI X Boost technology supports faster storage access speed
- Ultimate sci-fi inspired gaming aesthetics
- XSplit Gamecaster free premium license for 1 year
- WTFast free premium license for 2 months



omotion

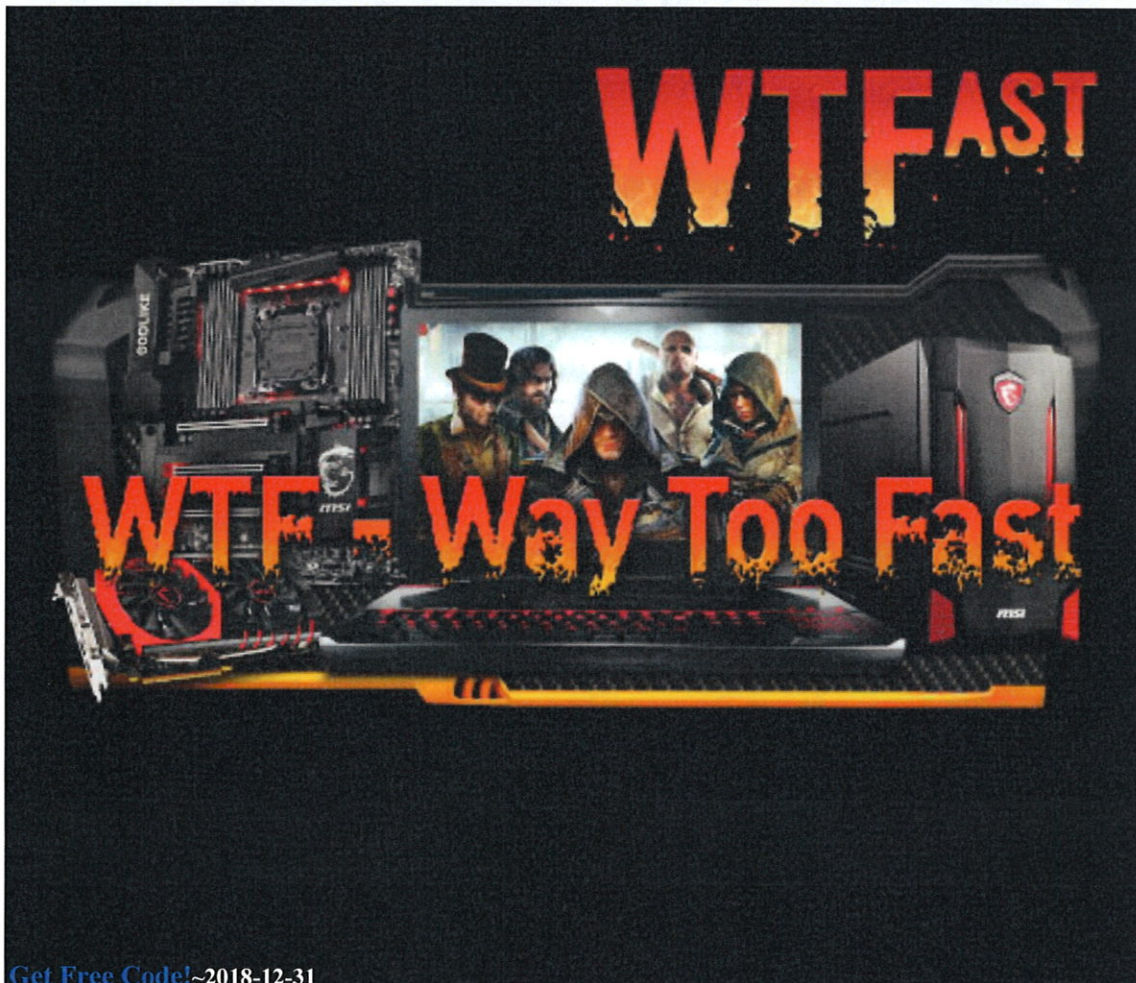

3. MONITORES DE VIDEO

- **SANSUNG PLASMAS KV6300FLAT SMART 4K VHD TV**
40", 43", 55" Y 60"

SANSUNG
J6300F Flat Smart Full HD TV



PLASMAS 40", 43", 55" y 60"

E-MANUAL

Gracias por adquirir este producto Samsung.
Para recibir un servicio más completo, registre su
producto en
www.samsung.com/register

Modelo _____ Serial No. _____

Contenido

Guías rápidas

Conexión con el Samsung Smart Remote

Guía de los botones del Samsung Smart Remote

Uso de Smart Hub

- 2 Uso de Smart Hub

Uso de Interacción de voz

- 3 Configuración de la interacción de voz
- 3 Ejecución de la Interacción de voz

Conexiones

Conexión de una antena (Antena)

Conexión a Internet

- 5 Conexión a la red de Internet

Solución de problemas de conexión a Internet

- 7 Solución de problemas de conexión a Internet por cable
- 8 Solución de problemas de conexión a Internet inalámbrica

Conexión de dispositivos de vídeo

- 9 Conexión con un cable HDMI
- 9 Conexión con un cable de componentes (solo modelos con COMPONENT IN / AV IN)
- 10 Conexión con un cable compuesto (solo modelos con puerto COMPONENT IN / AV IN)

Conexiones de entrada y salida de audio

- 10 Conexión con un cable HDMI (ARC)
- 11 Conexión con un cable de audio digital (óptico)
- 11 Conexión a través de red inalámbrica
- 11 Conexión de dispositivos Bluetooth

Conexión de un ordenador

- 12 Conexión a través del puerto HDMI — Pantalla compartida
- 12 Conexión a través de la aplicación Vista inteligente — Contenido compartido

Conexión de un dispositivo móvil

- 13 Uso de Vista inteligente (Duplicar pantalla) o intercambio de contenido
- 13 Conexión de dispositivos móviles sin enrutador inalámbrico (Menú para conectarse a Wi-Fi Direct)
- 13 Conexión de un dispositivo móvil mediante App Smart View

Alternancia entre los dispositivos externos conectados al televisor.

- 14 Cambio de la señal de entrada
- 14 Edición de dispositivos externos
- 15 Uso de funciones adicionales

Notas acerca de la conexión

- 15 Notas sobre la conexión para HDMI
- 16 Notas de conexión para dispositivos de audio
- 16 Notas de conexión para ordenadores
- 16 Notas de conexión para dispositivos móviles

Mando a distancia y periféricos

Acerca del Samsung Smart Remote (Versión con Interacción de voz)

Acerca del Samsung Smart Remote

Conexión con el Samsung Smart Remote

Control de los dispositivos externos con el Samsung Smart Remote - Uso del mando universal

Control del televisor con un teclado o un controlador para juegos

- 22 Conexión de un teclado USB
- 22 Conexión de un teclado y un controlador para juegos Bluetooth
- 22 Uso del teclado

Introducción de texto utilizando el teclado QWERTY en pantalla

- 23 Uso de funciones adicionales

Funciones Smart

Smart Hub

- 25 Visualización de la pantalla de inicio
- 26 Inicio automático de Smart Hub
- 26 Inicio automático de la última aplicación utilizada
- 26 Prueba de las conexiones de Smart Hub
- 26 Restablecimiento de Smart Hub

Uso de una cuenta de Samsung

- 27 Creación de una cuenta de Samsung
- 27 Inicio de sesión en una cuenta de Samsung
- 28 Administración de la información de los pagos guardada en el televisor
- 28 Eliminación de una cuenta de Samsung del televisor

Uso del servicio GAMES

- 29 Instalación y ejecución de un juego
- 29 Administración de juegos adquiridos o instalados
- 30 Calificación de juegos

Uso del servicio APPS

- 31 Instalación y ejecución de una aplicación
- 32 Administración de aplicaciones adquiridas o instaladas
- 33 Uso de otras funciones de la aplicación

Uso de la e-Manual

- 34 Inicio del e-Manual.
- 34 Uso de los botones del e-Manual

Uso de la Web Browser

Reproducción de imágenes/vídeo/música

- 35 Reproducción de contenidos multimedia
- 36 Funciones de la pantalla de la lista de contenidos multimedia

Uso de Interacción de voz

- 37 Configuración de la interacción de voz
- 37 Ejecución de la interacción de voz

Visualización de la televisión

Visión rápida de la información de emisiones digitales

- 38 Uso de la Guía
- 39 Cambio de la señal de emisión
- 39 Comprobación de la información y la intensidad de la señal de los canales digitales

Grabación de programas

- 39 Grabación de programas
- 40 Administración de la lista de programación de grabaciones
- 40 Visualización de programas grabados

Configuración de Programar visualización

- 41 Configuración de una programación de visualización para un canal

Uso de Timeshift

Uso de la Lista de canales

Edición de canales

- 43 Eliminación de canales registrados
- 44 Edición de canales registrados

Creación de una lista de favoritos personal

- 44 Registro de canales como favoritos
- 45 Visualización y selección de canales solo en las listas de favoritos

Edición de una lista de favoritos

- 45 Eliminación de canales de una lista de favoritos
- 45 Reorganización de una lista de favoritos
- 45 Cambio de nombre de una lista de favoritos

Visualización más realista de los programas deportivos con el Modo Deportes

- 46 Extracción automática de momentos destacados
- 47 Visualización de un partido grabado en el modo de deportes

Funciones de soporte para ver la televisión

- 47 Búsqueda de canales disponibles
- 47 Configuración avanzada de emisiones
- 47 Lectura de texto digital
- 48 Selección del idioma de audio de la emisión
- 48 Configuración de país (zona)
- 48 Activación manual de las señales de emisión
- 49 Sintonización fina de emisiones analógicas
- 49 Transferencia de la lista de canales
- 49 Eliminación del perfil del operador CAM
- 50 Configuración del sistema de satélite
- 50 Cambio del idioma del teletexto
- 50 Visualización del menú de interfaz común

Imagen y sonido

Ajuste de la calidad de imagen

- 51 Selección de un modo de imagen
- 51 Configuración avanzada de imágenes

Funciones de soporte de la imagen

- 53 Visualización de imagen en imagen (PIP)
- 53 Visualización del modo HDR
- 54 Cambio del tamaño de la imagen

Ajuste de la calidad de sonido

- 55 Selección de un modo de sonido
- 55 Configuración avanzada de sonido

Uso de las funciones de soporte de sonido

- 56 Selección de altavoces
- 57 Sonido del televisor a través de dispositivos Bluetooth
- 58 Escuchar el televisor a través de un altavoz Multiroom

Sistema y soporte

Ajuste de la hora y uso del temporizador

- 59 Ajuste de la hora actual
- 60 Uso de los temporizadores

Uso de la protección de pantalla y de las funciones de ahorro de energía

- 61 Prevención de la quemadura de pantalla
- 61 Reducción del consumo de energía del televisor

Uso de Anynet+ (HDMI-CEC)

- 62 Conexión de un dispositivo externo mediante Anynet+ y utilización de sus menús

Actualización del software del televisor

- 63 Actualización del software del televisor a la última versión
- 64 Actualización automática del televisor

Protección del televisor contra ataques informáticos y códigos malintencionados

- 64 Búsqueda de códigos malintencionados en el televisor y los dispositivos de almacenamiento conectados
- 64 Detección de virus en tiempo real
- 64 Comprobación de la lista analizada

Uso de otras funciones

- 65 Ejecución de las funciones de accesibilidad
- 65 Habilitación de guías de voz para personas con discapacidades visuales
- 65 Visualización de emisiones de televisión con subtítulos
- 66 Descrip. de audio
- 67 Ajuste de la transparencia del menú
- 67 Texto blanco sobre fondo negro (contraste alto)
- 67 Aumento de tamaño de la fuente (para personas con discapacidades visuales)
- 67 Información sobre el mando a distancia (para personas con discapacidades visuales)
- 68 Sonido del televisor a través de dispositivos Bluetooth (para personas con discapacidades auditivas)
- 68 Configuración avanzada del sistema
- 70 Restauración de la configuración de fábrica del televisor
- 70 Habilitación del modo de juego

Ejecución automática del servicio de datos

HbbTV

Uso de una tarjeta de visión TV ("Tarjeta CI o CI+")

- 72 Conexión de la "Tarjeta CI o CI+" a través de la ranura COMMON INTERFACE
- 73 Uso de la "Tarjeta CI o CI+"

Función de teletexto

Solución de problemas

Obtención de Asistencia técnica

- 76 Asistencia técnica a través de Control remoto
- 77 Búsqueda de la información de contacto para el servicio técnico
- 77 Solicitud de servicio

Diagnóstico del funcionamiento del televisor

Hay un problema con la imagen

- 77 Prueba de imagen

No oigo el sonido con claridad

- 80 Prueba de sonido

Hay un problema con la emisión

El ordenador no se conecta

No puedo conectarme a Internet

Servicio de datos

La función de programación de grabación/Timeshift no funciona

Anynet+ (HDMI-CEC) no funciona

Tengo dificultades para iniciar/usar aplicaciones

El archivo no se reproduce

Deseo restablecer el televisor

Otros problemas

Precauciones y notas

Antes de utilizar las funciones de Grabación y Timeshift

- 89 Antes de utilizar las funciones de grabación y programación de grabación
- 90 Antes de utilizar la función Timeshift

Resoluciones admitidas para cada una de las señales de entrada de UHD

- 91 Si HDMI UHD Color está configurado como Desactivado
- 91 Si HDMI UHD Color está configurado como Activado

Lea antes de utilizar las Interacción de voz

- 92 Precauciones para la interacción de voz
- 92 Requisitos para la utilización de la interacción de voz

Lea antes de utilizar las Aplicaciones

Lea antes de utilizar el Web Browser

Lea antes de reproducir archivos de fotos, vídeo o música

- 95 Limitaciones sobre el uso de archivos de fotos, vídeo y música
- 96 Subtítulos externos admitidos
- 96 Subtítulos internos admitidos
- 97 Resoluciones y formatos de imagen admitidos
- 97 Formatos y códecs de música admitidos
- 98 Códecs de vídeo admitidos

Lea después de instalar el televisor

- 101 Tamaños de imagen y señales de entrada
- 102 Instalación de un bloqueo antirrobo
- 102 Lea antes de configurar una conexión inalámbrica a Internet

Lea antes de conectar un ordenador (Resoluciones admitidas)

- 103 IBM
- 103 MAC
- 104 VESA DMT

Resoluciones admitidas para señales de vídeo

- 105 CEA-861

Lea antes de utilizar dispositivos Bluetooth

- 106 Restricciones de uso de Bluetooth

Botones y funciones

- 107 Botones y funciones disponibles mientras se reproduce contenido multimedia
- 109 Botones y funciones disponibles con el modo de deportes
- 110 Botones y funciones disponibles mientras se graba un programa o Timeshift

Licencia

Conexión con el Samsung Smart Remote

Puede conectar el Samsung Smart Remote al televisor para controlarlo.

Cuando se enciende el televisor por primera vez, el Samsung Smart Remote se empareja automáticamente con el televisor. Si el Samsung Smart Remote no se empareja automáticamente con el televisor, diríjalo hacia el sensor del mando a distancia del televisor y, a continuación, pulse los botones ↶ y ▶⏏ del Samsung Smart Remote al mismo tiempo durante 3 segundos o más.

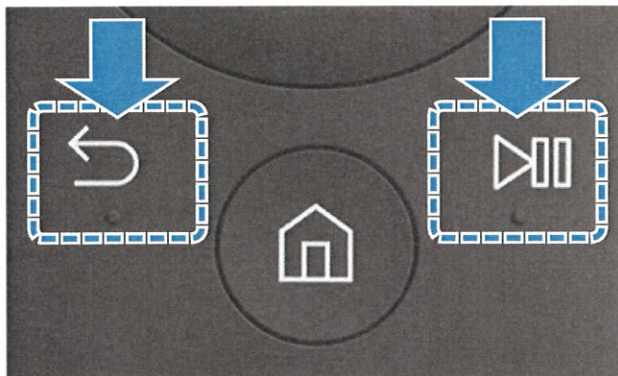

 Es posible que esta función no se admita según el modelo o la región geográfica.

Guía de los botones del Samsung Smart Remote

Puede ver el uso básico de los botones del Samsung Smart Remote.



Mueva arriba o abajo para ajustar el volumen.



Use para mover arriba/abajo/izquierda/derecha.



Pulse para silenciar el sonido.



Pulse para seleccionar un elemento.



Mueva arriba o abajo para cambiar el canal.



Pulse para que aparezca la pantalla de control de reproducción.



Pulse para ejecutar la **Guía**.



Seleccione la función deseada después de pulsar el botón ▶⏏.

 Es posible que esta función no se admita según el modelo o la región geográfica.

Uso de Smart Hub

Conéctese a Smart Hub para aplicaciones, juegos, películas y más.

Uso de Smart Hub

Disfrute en una sola pantalla de las múltiples funciones que ofrece Smart Hub.



Cuando pulsa el botón  del Samsung Smart Remote, puede utilizar las siguientes funciones y características.

-  **Config.**

Cuando se mueve el enfoque, en la parte superior del menú aparece una configuración rápida. Puede ajustar rápidamente las funciones utilizadas con más frecuencia.

-  **Fuente**

Puede seleccionar un dispositivo externo conectado al televisor.

 Para obtener más información, consulte [“Alternancia entre los dispositivos externos conectados al televisor.”](#)

-  **Buscar**

Desde Smart Hub puede buscar datos de canales, programas, títulos de películas y aplicaciones.

 Para obtener más información, consulte [“Smart Hub”](#).

 La imagen puede variar según el modelo y la zona específicos.

Uso de Interacción de voz

Diga un comando al micrófono del Samsung Smart Remote para realizar la operación que desee.

- ✎ Es posible que esta función no se admita según el modelo o la región geográfica. Esta función está disponible para el mando a distancia con micrófono.

Configuración de la interacción de voz

Activación y desactivación de la voz

🏠 > ⚙️ **Config.** > **Sistema** > **Configuración para expertos** > **Interacción de voz** > **Información por voz**

Puede determinar si desea que la respuesta a sus comandos de voz sean asimismo mensajes de voz.

Selección del género de la voz

🏠 > ⚙️ **Config.** > **Sistema** > **Configuración para expertos** > **Interacción de voz** > **Sexo de la voz**

Puede seleccionar el género que desea para los mensajes de voz de respuesta.

Ejecución de la Interacción de voz

Pulse el botón , diga un comando y libere el botón . El comando de voz se identifica.

- ✎ Si el comando de voz no se identifica, vuelva a intentarlo con la pronunciación correcta.
- ✎ Es posible que esta función no se admita según el modelo o la región geográfica. Esta función está disponible para el mando a distancia con micrófono.

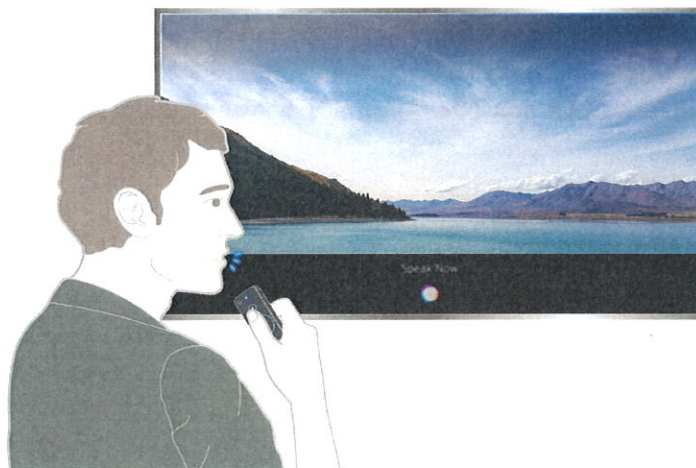

Conexión de una antena (Antena)

Puede conectar el cable de antena al televisor.

 No es necesaria una conexión de antena si conecta un decodificador de cable o un receptor de satélite.

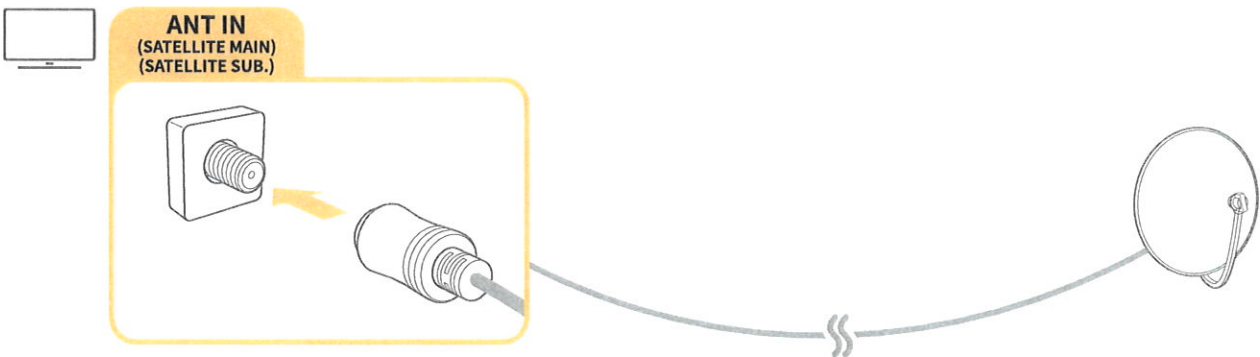
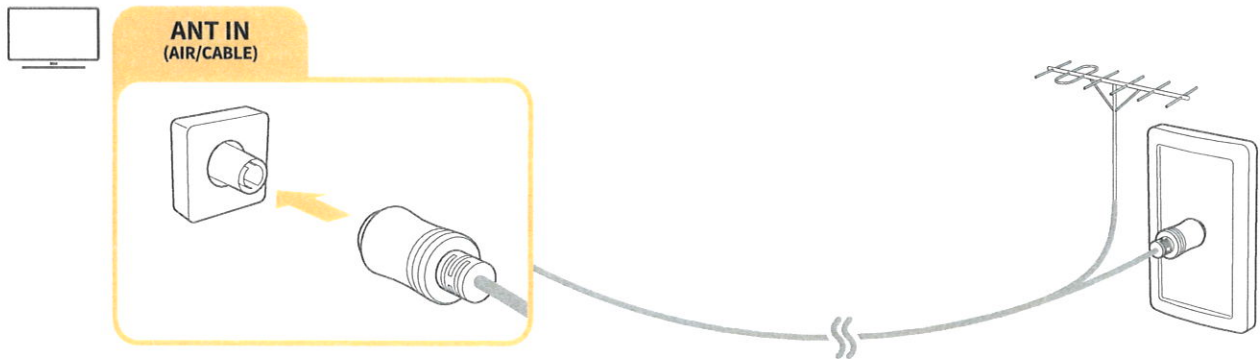

Es mejor conectar ambos conectores mediante un conmutador múltiple o DiSEqC, etc. y configurar el **Tipo de conexión de antena** como **Oscilador dual**.

 El método de conexión puede variar según el modelo.

 El sistema DVB-T2 puede no estar disponible en unas zonas geográficas específicas.

Conexión a Internet

Puede acceder a Internet a través del televisor.

Conexión a la red de Internet

🏠 > ⚙️ Config. > Red > Abrir Configuración de red **Inténtelo**

Conectarse a una red disponible.

Establecimiento de una conexión a Internet por cable

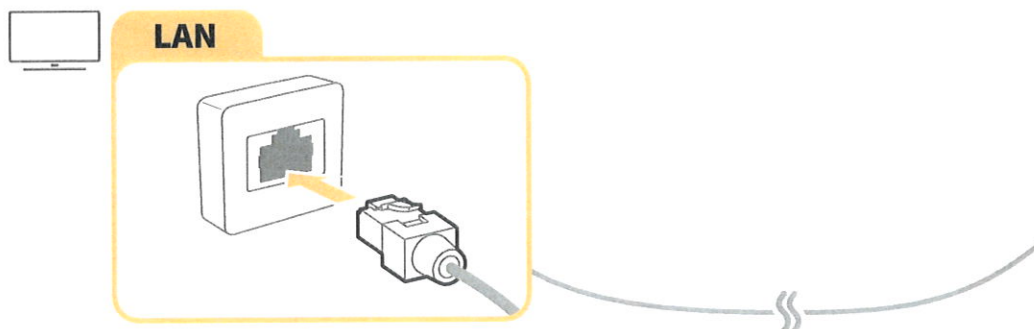

- ✎ Utilice un cable Cat 7 (tipo *STP) para la conexión.
*Par trenzado apantallado (del inglés Shielded Twist Pair)
- ✎ El televisor no podrá conectarse a Internet si la velocidad de la red es inferior a 10 Mbps.
- ✎ Si el cable LAN está conectado, el acceso a Internet se habilita automáticamente.

Establecimiento de una conexión a Internet inalámbrica

🏠 > ⚙️ **Config.** > **Red** > **Abrir Configuración de red** > **Inalámbr.**

Antes de intentar la conexión, asegúrese de que tiene el SSID (nombre) y la configuración de la contraseña del enrutador inalámbrico.

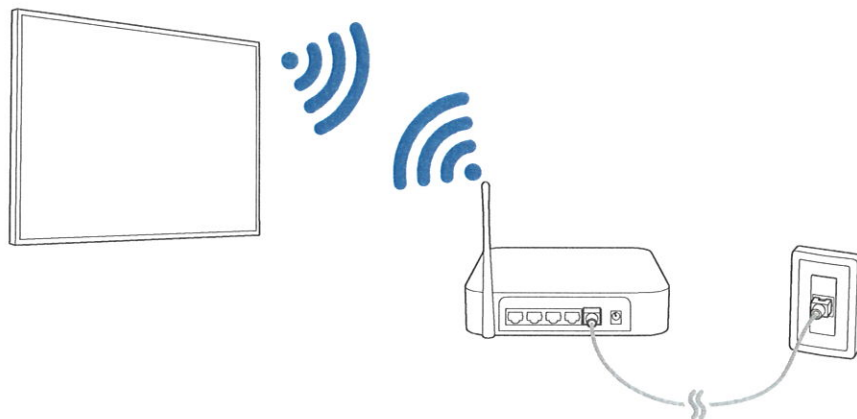

- ✎ La imagen puede variar según el modelo y la zona específicos.
- ✎ Si la red que busca no aparece en la lista, seleccione **Agregar red** e introduzca manualmente el SSID (nombre) de la red.
- ✎ Seleccione **WPS** en la pantalla de configuración de la red y pulse el botón WPS o PBC del enrutador inalámbrico. El televisor se conecta automáticamente a Internet.

Comprobación del estado de la conexión a Internet

🏠 > ⚙️ **Config.** > **Red** > **Estado de red** **Inténtelo**

Ver el estado actual de la red y de Internet.

Cambio del nombre del televisor en una red

🏠 > ⚙️ **Config.** > **Red** > **Nomb. dispos.** **Inténtelo**

Puede cambiar el nombre del televisor en la red. Seleccione **Entr. usu.** en la parte inferior de la lista y cambie el nombre.

Solución de problemas de conexión a Internet

Si no accede a Internet, intente otras soluciones.

Solución de problemas de conexión a Internet por cable

Consulte el contenido siguiente y resuelva el problema de la conexión a Internet por cable. Si persiste el problema, póngase en contacto con su proveedor de servicios de Internet.

No se ha encontrado ningún cable de red

Asegúrese de que el cable de red está conectado. Si es así, asegúrese de que el enrutador está encendido. Si está encendido, apáguelo y vuelva a encenderlo.

Error al configurar la IP automáticamente

1. Haga lo siguiente o ajuste [Config. IP](#) manualmente.
2. Asegúrese de que el servidor DHCP está habilitado en el enrutador y reinicie el enrutador.

No se puede conectar a la red

1. Compruebe todas las [Config. IP](#).
2. Tras comprobar el estado del servidor DHCP (debe estar activo) en el enrutador, desconecte el cable LAN y vuelva a conectarlo.

Se ha conectado a una red local, pero no a Internet

1. Asegúrese de que el cable LAN de Internet está conectado al puerto LAN externo del enrutador.
2. Compruebe los valores DNS en [Config. IP](#).

Se ha completado la configuración de la red, pero no se puede conectar a Internet

Si persiste el problema, póngase en contacto con su proveedor de servicios de Internet.

Solución de problemas de conexión a Internet inalámbrica

Consulte el contenido siguiente y resuelva el problema de la conexión a Internet inalámbrica. Si persiste el problema, póngase en contacto con su proveedor de servicios de Internet.

Ha fallado la conexión de red inalámbrica

Si no se encuentra el enrutador inalámbrico seleccionado, vaya a [Abrir Configuración de red](#) y seleccione el enrutador correcto.

No se puede conectar a un enrutador inalámbrico

1. Compruebe si el enrutador está encendido. Si lo está, apáguelo y vuelva a encenderlo.
2. Introduzca la contraseña correcta si se le solicita.

Error al configurar la IP automáticamente

1. Haga lo siguiente o ajuste [Config. IP](#) manualmente.
2. Asegúrese de que el servidor DHCP está habilitado en el enrutador. A continuación, desenchufe el enrutador y vuelva a enchufarlo.
3. Introduzca la contraseña correcta si se le solicita.

No se puede conectar a la red

1. Compruebe todas las [Config. IP](#).
2. Introduzca la contraseña correcta si se le solicita.

Se ha conectado a una red local, pero no a Internet

1. Asegúrese de que el cable LAN de Internet está conectado al puerto LAN externo del enrutador.
2. Compruebe los valores DNS en [Config. IP](#).

Se ha completado la configuración de la red, pero no se puede conectar a Internet

Si persiste el problema, póngase en contacto con su proveedor de servicios de Internet.

Conexión de dispositivos de vídeo

Establezca una conexión de vídeo adecuada entre el televisor y el otro dispositivo externo.

Conexión con un cable HDMI

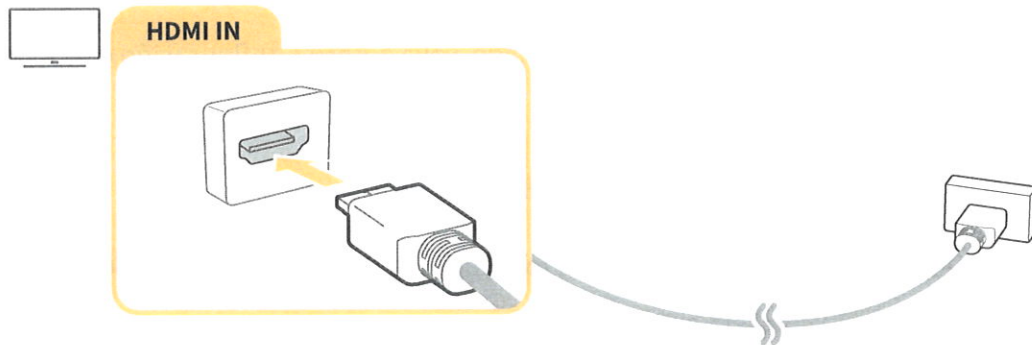

Conexión con un cable de componentes (solo modelos con COMPONENT IN / AV IN)

Conecte el cable de componentes a los conectores de entrada de componentes del televisor y a los conectores de salida de componentes del dispositivo mediante adaptadores de componentes y AV, como se muestra en la siguiente imagen. Asegúrese de conectar juntos los conectores del mismo color. (azul con azul, amarillo con amarillo).

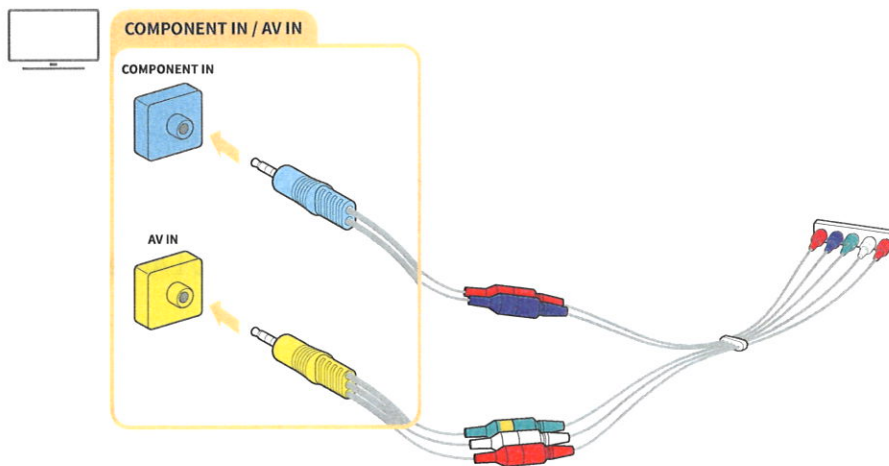

 Para utilizar un equipo de componentes, conecte un cable de componentes (azul) y un cable AV (amarillo).

Conexión con un cable compuesto (solo modelos con puerto COMPONENT IN / AV IN)

Conecte los cables de vídeo y audio a los adaptadores proporcionados después de consultar la siguiente figura y luego conecte los adaptadores entre el puerto COMPONENT/AV IN del televisor y el puerto OUT de un dispositivo externo. Cuando conecte los cables, asegúrese de que coincidan los colores de los cables y los de los puertos.

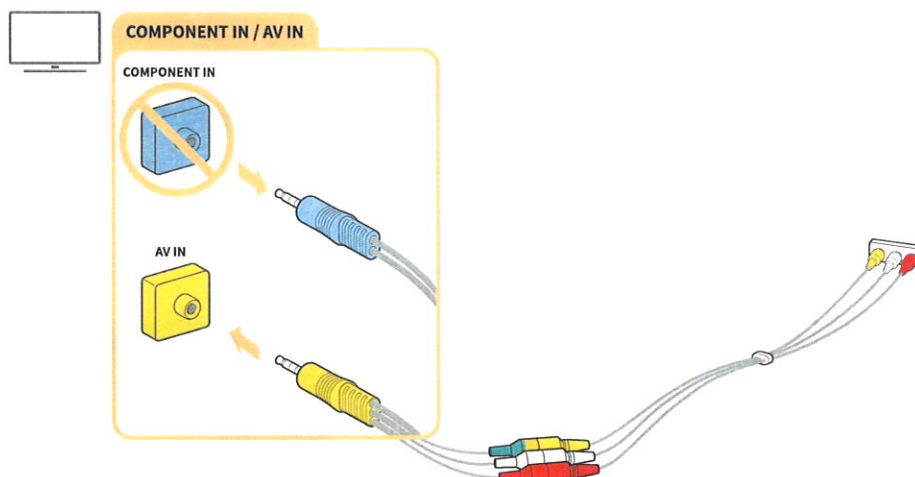

 Si desea utilizar un equipo AV (compuesto), quite el adaptador de componentes.

Conexiones de entrada y salida de audio

Establezca una conexión de audio adecuada entre el televisor y el dispositivo externo.

Conexión con un cable HDMI (ARC)

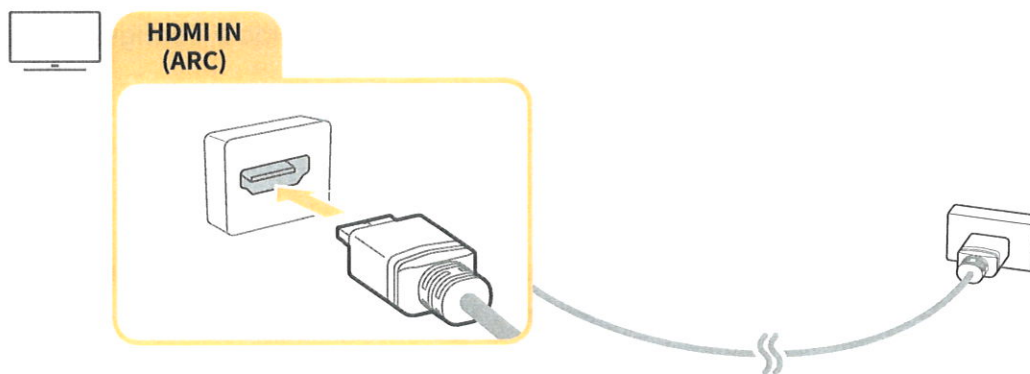

Conexión con un cable de audio digital (óptico)

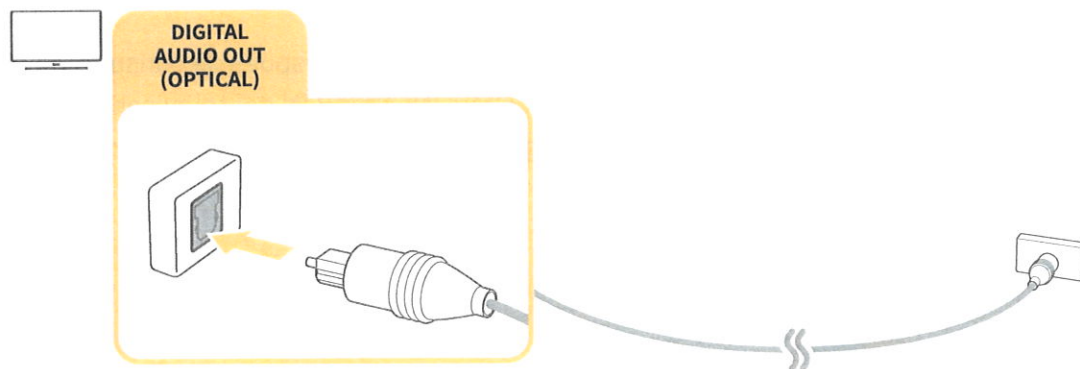

Conexión a través de red inalámbrica

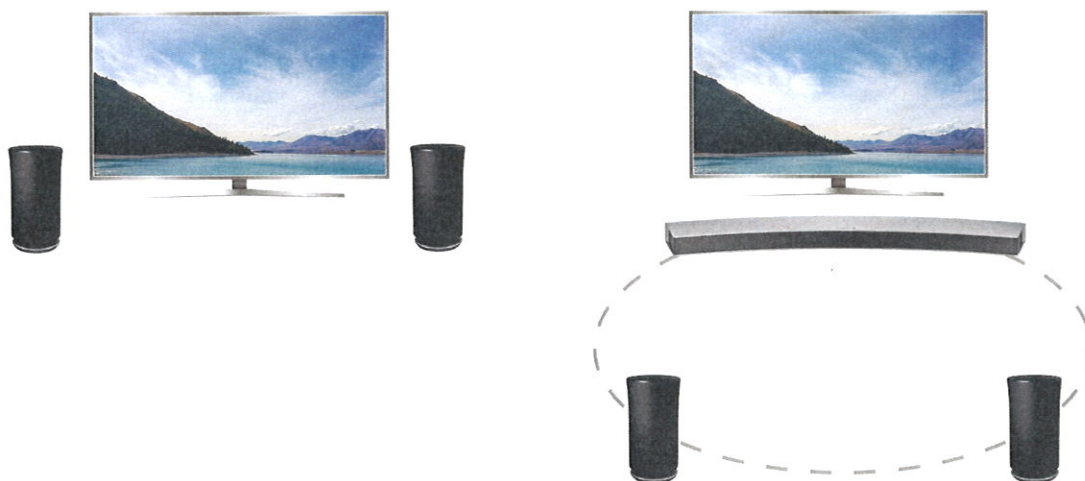

Puede conectar el televisor a un dispositivo de audio inalámbrico Samsung mediante una red inalámbrica. En ese momento, deben conectarse dos dispositivos a la misma red. Para obtener más información, consulte [Administrador de altavoces inalámbricos](#) (🏠 > ⚙️ Config. > Sonido > Configuración para expertos > Administrador de altavoces inalámbricos).

Conexión de dispositivos Bluetooth

Puede conectar el televisor o dispositivos de audio por Bluetooth. Para obtener más información, consulte [Guía de conexión](#) (🏠 > 📧 Fuente > Guía de conexión).

🔧 Es posible que esta función no se admita según el modelo o la región geográfica.

Conexión de un ordenador

Use el televisor como monitor de ordenador o conecte el televisor a un ordenador a través de la red y acceda al contenido del ordenador.

Conexión a través del puerto HDMI — Pantalla compartida

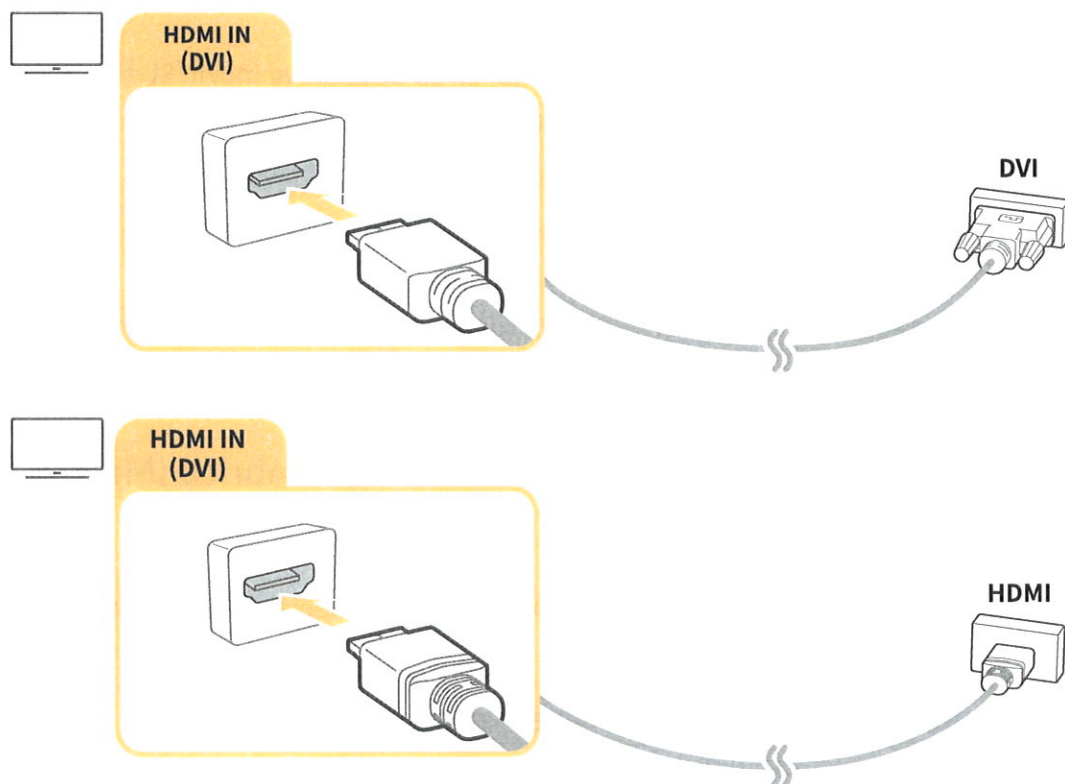

 Cuando conecte el ordenador, configure el puerto como PC. Para obtener más información sobre la configuración de los puertos, consulte ["Edición de dispositivos externos"](#).

Conexión a través de la aplicación Vista inteligente — Contenido compartido

Cuando el televisor está conectado al PC a través del programa Vista inteligente, puede reproducir fácilmente contenidos de fotos, vídeo y audio a través del televisor. Para obtener más información, consulte [Guía de conexión](#) (🏠 > 📧 Fuente > Guía de conexión).

Conexión de un dispositivo móvil

Vea la pantalla del dispositivo móvil conectando este al televisor o a la red.

Uso de Vista inteligente (Duplicar pantalla) o intercambio de contenido

Puede reproducir en la pantalla del televisor el contenido multimedia guardado en su dispositivo móvil conectando con la función de duplicación y de intercambio de contenidos.

1. Inicie la función Vista inteligente (Duplicar pantalla) en su dispositivo móvil. El dispositivo móvil busca los dispositivos disponibles a los que se puede conectar.
2. Seleccione el televisor en la lista. El televisor se conecta al dispositivo móvil.

 Si el sistema del televisor no se busca desde su dispositivo móvil, apague el televisor y el dispositivo móvil, enciéndalos de nuevo y vuelva a intentarlo.

 Si hay varios televisores, puede seleccionar fácilmente cualquiera de los nombres de televisor en [Config. > Red > Nomb. dispos..](#)

Conexión de dispositivos móviles sin enrutador inalámbrico (Menú para conectarse a Wi-Fi Direct)

[Inicio](#) > [Config.](#) > [Red](#) > [Configuración para expertos](#) > [Menú para conectarse a Wi-Fi Direct](#) **Inténtelo**

Conexión de un dispositivo móvil mediante App Smart View

Si instala una aplicación desde App Smart View Google Play Store, Samsung Apps y App Store, puede reproducir el contenido multimedia del dispositivo móvil en el televisor, o controlar el televisor mediante el dispositivo móvil.

 Para utilizar la función Vista inteligente, el dispositivo móvil debe admitir una función de duplicación como AllShare Cast y Vista inteligente. Para comprobar si su dispositivo móvil admite la función de duplicación, visite el sitio web del fabricante del dispositivo móvil.

Alternancia entre los dispositivos externos conectados al televisor.



Puede alternar entre la visualización de televisión y de un dispositivo externo.

Cambio de la señal de entrada

 >  Fuente

Si selecciona uno de los dispositivos externos conectados desde la pantalla, puede ver la pantalla del dispositivo seleccionado

En el mando a distancia estándar, pulse el botón **SOURCE**.

-  Cuando enciende dispositivos (reproductores Blu-ray, consolas de videojuegos, etc.) conectados al televisor que admite el mando a distancia universal a través de un cable HDMI, aparece un mensaje emergente que le permite cambiar a la salida del dispositivo o configurar automáticamente el mando a distancia universal para el dispositivo. Tenga en cuenta que esta función puede no admitirse según el dispositivo. Para facilitar la configuración automática del mando a distancia universal, coloque el Samsung Smart Remote junto al televisor de modo que quede frente a este.
-  Cuando se conecta un dispositivo USB al puerto USB, aparece un mensaje emergente que permite acceder fácilmente a la lista de contenidos multimedia del dispositivo.

Edición de dispositivos externos

 >  Fuente

Puede cambiar el nombre del puerto de un dispositivo externo conectado o añadirlo a Primera Pantalla.

1. Mueva el enfoque hasta un dispositivo externo conectado.
2. Pulse el botón de dirección arriba. A continuación puede usar las siguientes funciones. (Tenga en cuenta que las funciones disponibles pueden variar según el tipo de puerto.)
 - **Editar:** Puede cambiar el nombre de puerto de un dispositivo externo para facilitar su identificación.
 - **Añadir a la página de inicio:** Puede añadir el puerto de un dispositivo externo a la Primera Pantalla para cambiar rápidamente.

Uso de funciones adicionales



Puede usar las siguientes funciones de la pantalla [Fuente](#).

- Guía sobre la conexión de dispositivos ([Guía de conexión](#))
- Registro de dispositivos externos en Samsung Smart Remote ([Config. mando universal](#))

 Es posible que esta función no se admita según el modelo o la región geográfica.

Notas acerca de la conexión

Cuando conecte un dispositivo externo, tenga en cuenta lo siguiente:

-  El número de conectores y sus nombres y ubicaciones pueden variar según el modelo.
-  Consulte el manual de funcionamiento del dispositivo externo que va a conectar al televisor. El número de conectores del dispositivo externo y sus nombres y ubicaciones pueden variar según el fabricante.

Notas sobre la conexión para HDMI

- Se recomiendan los siguientes tipos de cables HDMI:
 - Cable HDMI de alta velocidad
 - Cable HDMI de alta velocidad con Ethernet
- Utilice un cable HDMI de un grosor de 17mm o menos.
- Si utiliza un cable HDMI que no esté certificado puede que la pantalla se quede en blanco o no se efectúe la conexión.
- Algunos cables y dispositivos HDMI quizás no sean compatibles con el televisor debido a diferentes especificaciones HDMI.
- Este televisor no admite el Canal Ethernet HDMI. Ethernet es una red de área local (LAN) construida con cables coaxiales normalizados por IEEE.
- Utilice un cable de menos de 3 metros para obtener la mejor calidad de visualización UHD.
- Muchos adaptadores de gráficos de ordenador no tienen puertos HDMI, sino que tienen puertos DVI. Si el ordenador no admite la salida de vídeo HDMI, conéctelo con el cable HDMI-DVI.

Notas de conexión para dispositivos de audio

- Para conseguir la mejor calidad de audio, es una buena idea utilizar un receptor AV.
- Al conectar un dispositivo mediante un cable óptico, los altavoces del televisor no se desactivan automáticamente. Para desactivar los altavoces del televisor, configure [Seleccionar altavoz](#) (🏠 > ⚙️ [Config.](#) > [Sonido](#) > [Seleccionar altavoz](#)) como [Salida de audio/óptico](#).
- Un ruido inusual procedente del dispositivo de audio cuando lo está utilizando puede indicar que hay un problema en el dispositivo. En este caso, póngase en contacto con el fabricante del dispositivo de audio.

Notas de conexión para ordenadores

- Mientras está activado el uso compartido de archivos, puede producirse un acceso no autorizado. Cuando no necesite acceder a los datos, deshabilite el uso compartido de archivos.
- El PC y el Smart TV deben estar conectados entre sí en la misma red.
- Al compartir contenido con otros dispositivos basados en red, como los que están en un sistema de almacenamiento IP (Internet Protocol, protocolo de Internet), quizá no se pueda compartir el contenido debido a la configuración, calidad o funciones de la red; por ejemplo, si la red tiene un dispositivo NAS (Network-Attached Storage, almacenamiento conectado en red).





Notas de conexión para dispositivos móviles



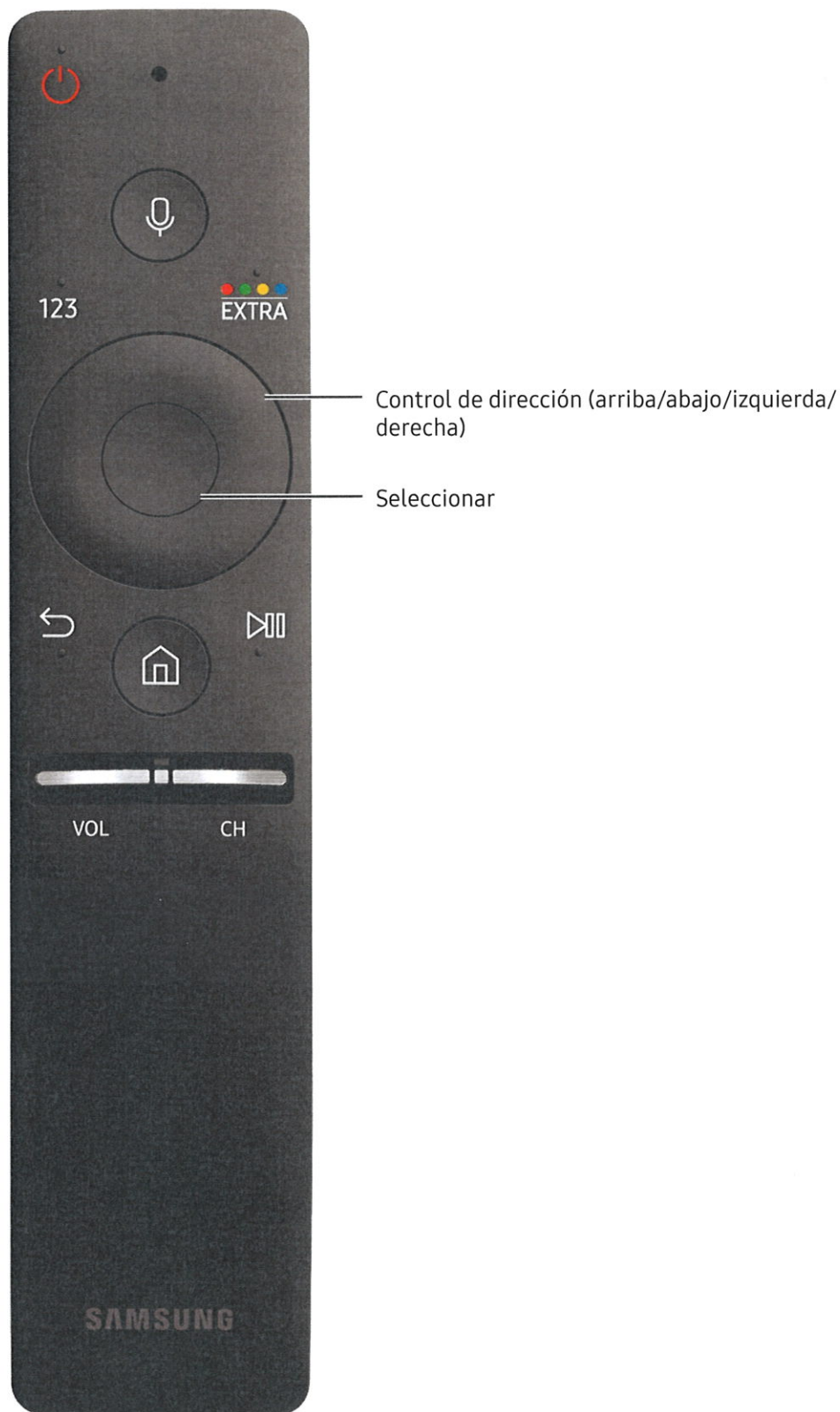

- Para utilizar la función Duplicar pantalla, el dispositivo móvil debe admitir una función de duplicación como AllShare Cast o Duplicar pantalla. Para comprobar si su dispositivo móvil admite la función de duplicación, visite el sitio web del fabricante del dispositivo móvil.
- Para utilizar [Menú para conectarse a Wi-Fi Direct](#), el dispositivo móvil debe admitir la función Menú para conectarse a Wi-Fi Direct. Compruebe si su dispositivo móvil admite Menú para conectarse a Wi-Fi Direct.
- El dispositivo móvil y el Smart TV deben estar conectados entre sí en la misma red.
- Según el estado de la red el vídeo y el audio pueden sufrir paradas intermitentes.
- Al compartir contenido con otros dispositivos basados en red, como los que están en un sistema de almacenamiento IP (Internet Protocol, protocolo de Internet), quizá no se pueda compartir el contenido debido a la configuración, calidad o funciones de la red; por ejemplo, si la red tiene un dispositivo NAS (Network-Attached Storage, almacenamiento conectado en red).

Acerca del Samsung Smart Remote (Versión con Interacción de voz)

Es posible que esta función no se admita según el modelo o la región geográfica. Esta función está disponible para el mando a distancia con micrófono.







Botón	Descripción
 (Reconocimiento de voz)	Ejecuta la Interacción de voz. Pulse el botón, diga un comando de voz y suelte el botón para ejecutar Interacción de voz. Cuando se pulsa una vez, aparece la guía de Interacción de voz.
123 (Teclado numérico)	Cuando se pulsa, aparecen unos números en la pantalla. Seleccione los números y luego seleccione Listo para introducir un valor numérico. Utilice para cambiar de canal, introducir un PIN o un código ZIP, etc. Si el Botón de color aparece con una serie de números en la pantalla, seleccione el Botón de color y después seleccione un color mediante el control de dirección (arriba/abajo/izquierda/derecha). Utilícelo para acceder a opciones adicionales específicas de la función que está utilizando.
 / EXTRA (color/extra)	Utilice estos botones de colores para acceder a las opciones adicionales específicas de la función que está utilizando. / Mientras ve un contenido, pulse para mostrar información adicional del proveedor de contenidos.
Control de dirección (arriba/abajo/izquierda/derecha)	Mueve el enfoque y cambia los valores que se ven en el menú del televisor.
Seleccionar	Selecciona o ejecuta el elemento resaltado. Cuando se pulsa mientras se está viendo un contenido, aparece la información detallada del programa.
 (Volver)	Pulse para volver al menú anterior. Cuando se pulsa durante 1 segundo o más, la función que se está ejecutando finaliza. Cuando se pulsa mientras se ve un programa, aparece el canal anterior.
 (Smart Hub)	Pulse para volver a la Primera Pantalla.
 (Reproducir/pausa)	Cuando se pulsa, aparecen los controles de reproducción. Utilícelos para controlar el contenido multimedia que se está reproduciendo.
VOL (Volumen)	Mueva el botón arriba o abajo para ajustar el volumen. Para silenciar el sonido, pulse el botón. Cuando se pulsa durante 1 segundo o más, aparece Métodos abreviados de accesibilidad .
CH (Canal)	Mueva el botón arriba o abajo para cambiar el canal. Para ver la pantalla Guía , pulse el botón. Cuando se pulsa durante 1 segundo o más, aparece la pantalla Lista de canales .

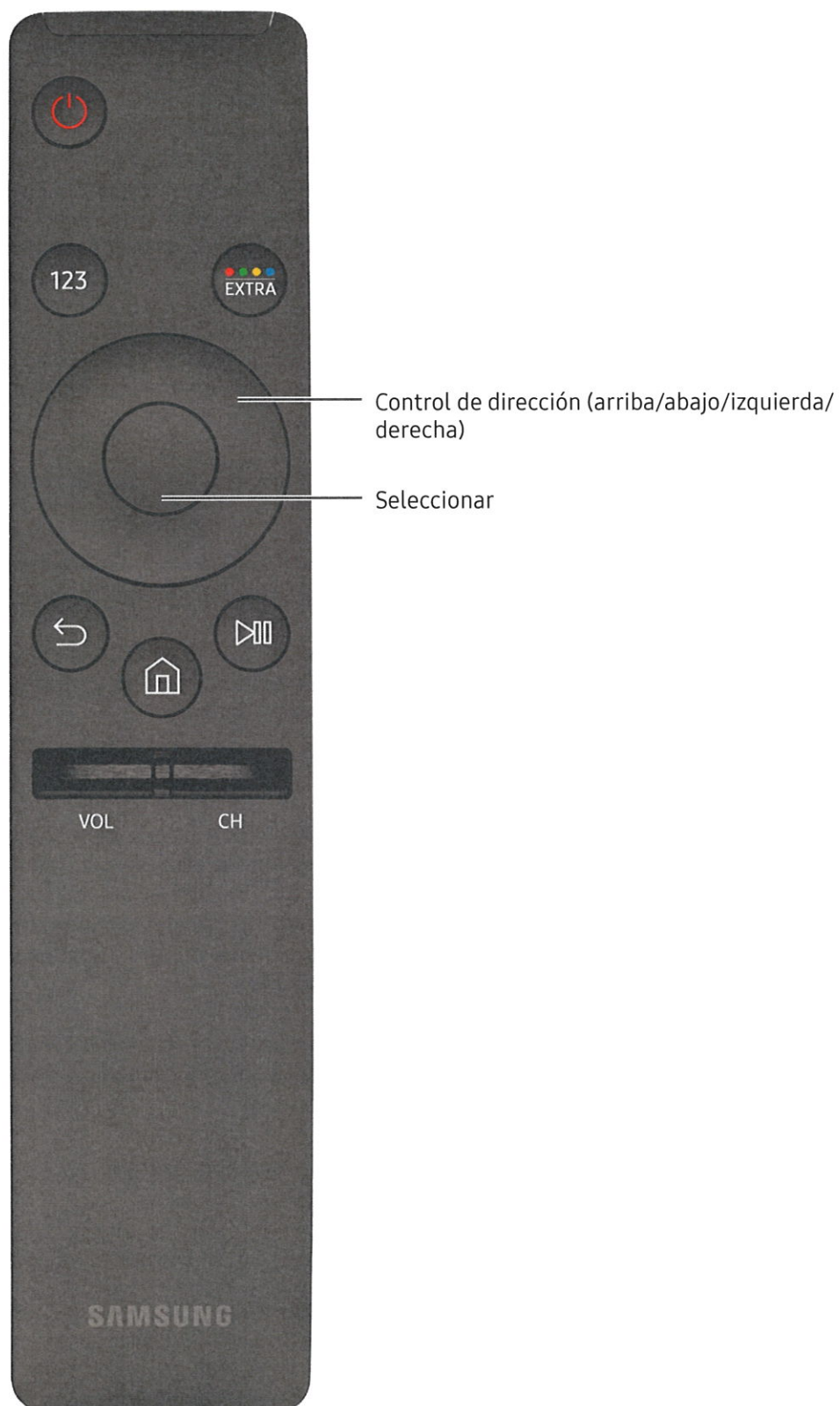

-  Es posible que esta función no se admita según el modelo o la región geográfica. Esta función está disponible para el mando a distancia con micrófono.
-  La imagen, los botones y las funciones del Samsung Smart Remote pueden variar según el modelo.
-  Utilice el Samsung Smart Remote a una distancia inferior a 6 m. La distancia adecuada puede variar según las condiciones del entorno inalámbrico.
-  Para utilizar el Samsung Smart Remote a través del dispositivo externo, es necesario configurarlo.

Acerca del Samsung Smart Remote

Esta función puede variar según el modelo o la región geográfica.





Botón	Descripción
123 (Teclado numérico)	Cuando se pulsa, aparecen unos números en la pantalla. Seleccione los números y luego seleccione Listo para introducir un valor numérico. Utilice para cambiar de canal, introducir un PIN o un código ZIP, etc. Si el Botón de color aparece con una serie de números en la pantalla, seleccione el Botón de color y después seleccione un color mediante el control de dirección (arriba/abajo/izquierda/derecha). Utilícelo para acceder a opciones adicionales específicas de la función que está utilizando.
 / EXTRA (color/extra)	Utilice estos botones de colores para acceder a las opciones adicionales específicas de la función que está utilizando. / Mientras ve un contenido, pulse para mostrar información adicional del proveedor de contenidos.
Control de dirección (arriba/abajo/izquierda/derecha)	Mueve el enfoque y cambia los valores que se ven en el menú del televisor.
Seleccionar	Selecciona o ejecuta el elemento resaltado. Cuando se pulsa mientras se está viendo un contenido, aparece la información detallada del programa.
 (Volver)	Pulse para volver al menú anterior. Cuando se pulsa durante 1 segundo o más, la función que se está ejecutando finaliza. Cuando se pulsa mientras se ve un programa, aparece el canal anterior.
 (Smart Hub)	Pulse para volver a la Primera Pantalla.
 (Reproducir/pausa)	Cuando se pulsa, aparecen los controles de reproducción. Utilícelos para controlar el contenido multimedia que se está reproduciendo.
VOL (Volumen)	Mueva el botón arriba o abajo para ajustar el volumen. Para silenciar el sonido, pulse el botón. Cuando se pulsa durante 1 segundo o más, aparece Métodos abreviados de accesibilidad .
CH (Canal)	Mueva el botón arriba o abajo para cambiar el canal. Para ver la pantalla Guía , pulse el botón. Cuando se pulsa durante 1 segundo o más, aparece la pantalla Lista de canales .

-  Esta función puede variar según el modelo o la región geográfica.
-  La imagen, los botones y las funciones del Samsung Smart Remote pueden variar según el modelo.
-  Utilice el Samsung Smart Remote a una distancia inferior a 6 m. La distancia adecuada puede variar según las condiciones del entorno inalámbrico.

Conexión con el Samsung Smart Remote

Emparejamiento del televisor con el Samsung Smart Remote.

 Es posible que esta función no se admita según el modelo o la región geográfica.

Cuando se enciende el televisor por primera vez, el Samsung Smart Remote se empareja automáticamente con el televisor. Si el Samsung Smart Remote no se empareja automáticamente con el televisor, diríjalo hacia el sensor del mando a distancia del televisor y, a continuación, pulse los botones  y  del Samsung Smart Remote al mismo tiempo durante 3 segundos o más.

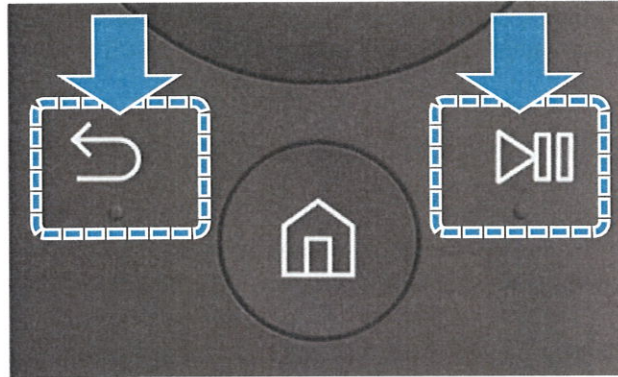





Control de los dispositivos externos con el Samsung Smart Remote - Uso del mando universal

Controle conjuntamente el televisor y los dispositivos externos conectados con Samsung Smart Remote.

 > [Fuente](#) > [Config. mando universal](#)

Puede controlar los dispositivos externos conectados al televisor mediante el mando a distancia. Para ello, registre los dispositivos externos siguiendo las indicaciones de la pantalla.

-  Es posible que esta función no se admita según el modelo o la región geográfica.
-  También puede utilizar la función Anynet+ (HDMI-CEC) para controlar los dispositivos externos Samsung con el mando a distancia del televisor sin configuraciones adicionales.
-  Algunos dispositivos externos conectados al televisor quizás no admitan la función del mando universal.
-  No ponga obstáculos frente al dispositivo externo. Pueden ser la causa de que las señales del mando a distancia no se transmitan correctamente.
-  El televisor memoriza el dispositivo externo y su puerto de conexión (HDMI 1, HDMI 2, etc.).

Control del televisor con un teclado o un controlador para juegos

El televisor se controla más fácilmente conectando un teclado o un controlador para juegos.

Conexión de un teclado USB





Conecte el cable del teclado en el puerto USB.

Conexión de un teclado y un controlador para juegos Bluetooth

🏠 > ⚙️ **Config.** > Sistema > Administración de dispositivos de entrada > Añadir gamepad y teclado Bluetooth **Inténtelo**

🔧 Si no se detecta su teclado, acérquelo al televisor y seleccione **Actualizar**. El televisor vuelve a buscar los dispositivos disponibles.

Uso del teclado

Botón	Funciones del mando a distancia
Teclas de dirección	Desplaza el enfoque
Tecla Windows	Muestra los ajustes del televisor.
Tecla Entrar	Selecciona o ejecuta el elemento resaltado
Tecla ESC	Vuelve a la pantalla anterior
Tecla F1 / F2 / F3 / F4	Botones de colores -  /  /  / 
Tecla F5	Inicia la Primera Pantalla
Tecla F6	Muestra la pantalla fuente
Tecla F7	Inicia la Lista de canales
Tecla F8	Silencia el sonido
Tecla F9 / F10	Ajusta el volumen
Tecla F11 / F12	Cambia de canal

Configuración del teclado

En [Inicio](#) > [Config.](#) > [Sistema](#) > [Administración de dispositivos de entrada](#), se pueden configurar las siguientes funciones. [Inténtelo](#)

- [Idioma del teclado](#) [Inténtelo](#)
- [Tipo de teclado](#) [Inténtelo](#)
- [Método abreviado de idioma de entrada](#) [Inténtelo](#)

Introducción de texto utilizando el teclado QWERTY en pantalla

Use el teclado QWERTY para introducir texto en el televisor.

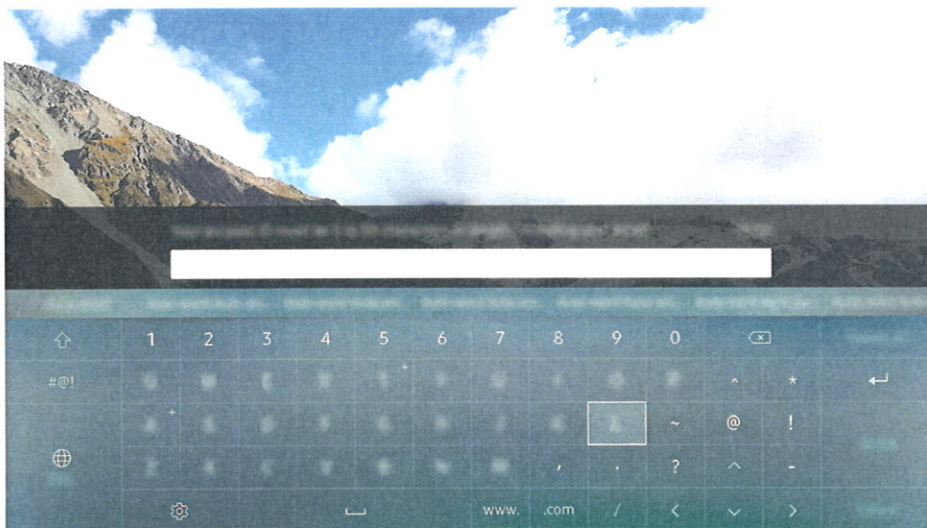

Uso de funciones adicionales

Seleccione [Config.](#) en la pantalla del teclado QWERTY. Están disponibles las siguientes opciones:

- [Texto recomendado](#)
- [Restablecer datos de texto recomendados](#)
- [Predecir siguiente carácter \(al utilizar botones de dirección\)](#)
- [Idioma](#)

 Es posible que esta función no se admita según el país.

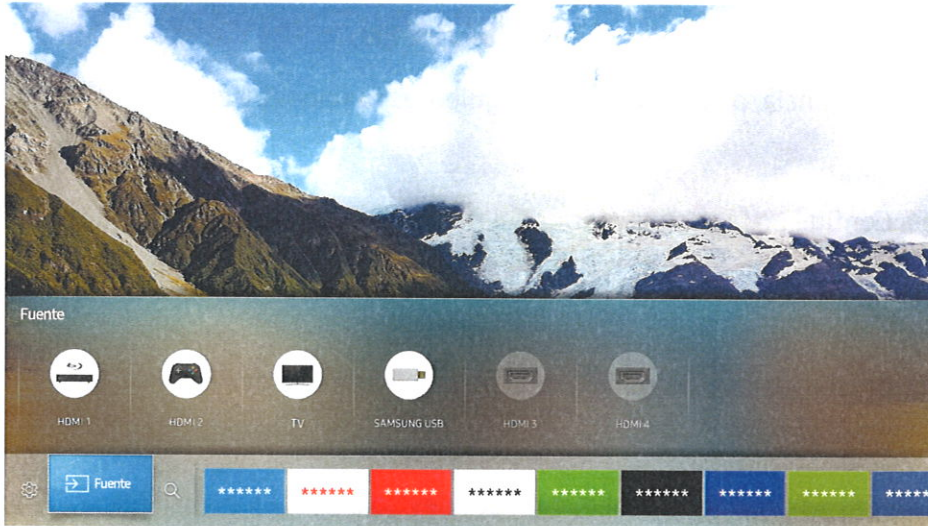

Smart Hub

Vea la descripción de las funciones básicas de Smart Hub.



La imagen puede variar según el modelo y la zona específicos.

Pulsando el botón  del mando a distancia puede navegar por la red y descargar aplicaciones con Smart Hub.

- Algunos servicios de **Smart Hub** son de pago. Para utilizar un servicio de pago debe tener una cuenta con el proveedor de servicios o una cuenta de Samsung. Para obtener más información, consulte "[Uso de una cuenta de Samsung](#)".
- Para utilizar esta función el televisor debe estar conectado a Internet.
- Algunas funciones de **Smart Hub** pueden no estar disponibles según el proveedor de servicios, el idioma o la zona.
- Las interrupciones de servicio de **Smart Hub** pueden deberse a alteraciones en el servicio de Internet.
- Puede ver el texto completo de [Términos y política](#) navegando hasta  >  **Config.** > **Asistencia técnica** > **Términos y política**. Si desea dejar de utilizar Smart Hub, puede cancelar el acuerdo. [Inténtelo](#)

Visualización de la pantalla de inicio

En la pantalla de inicio puede ejecutar fácilmente las aplicaciones que ha usado anteriormente o con frecuencia. También es posible mover o eliminar las aplicaciones en la pantalla.

Cuando pulsa el botón  del mando a distancia, puede utilizar las siguientes funciones y características.

-  **Config.**

Cuando se mueve el enfoque a **Config.**, en la parte superior del menú aparece una configuración rápida. Puede ajustar rápidamente las funciones utilizadas con más frecuencia.

- **Modo imagen**

Puede seleccionar el modo de imagen que proporciona la mejor experiencia de visualización.

- **Seleccionar altavoz**

Puede seleccionar los altavoces por los que oirá el audio del televisor.

- **Modo de sonido**

Puede seleccionar un modo de sonido para optimizar la experiencia de audición.

- **Idioma de audio**

Puede seleccionar el idioma de audio.

- **Subtítulos**

Activa o desactiva los subtítulos.

- **PIP**

Mientras usa un dispositivo externo conectado, puede ver una emisión de televisión en una ventana pequeña de imagen en imagen (PIP).

- **Red**

Puede ver el estado actual de la red y de Internet.

- **Más ...**

Muestra los ajustes del televisor.

-  **Fuente**

Puede seleccionar un dispositivo externo conectado al televisor.

 Para obtener más información sobre la conexión de dispositivos externos, consulte [“Alternancia entre los dispositivos externos conectados al televisor.”](#)

-  **Buscar**

Puede buscar aplicaciones o juegos en los servicios de Smart Hub.

Eliminación de una aplicación en la pantalla de inicio

Para eliminar una aplicación desde la pantalla de inicio, desplace el enfoque hasta la aplicación que desee borrar, pulse el botón de dirección abajo y seleccione **Borrar**.

Desplazamiento de una aplicación en la pantalla de inicio

Para mover una aplicación en la pantalla de inicio, desplace el enfoque hasta la aplicación para la que desea especificar una nueva posición, pulse el botón de dirección abajo y seleccione **Mover**.

Inicio automático de Smart Hub

[Inicio](#) > [Config.](#) > [Sistema](#) > [Configuración para expertos](#) > [Ejecución automática de Smart Hub](#) **Inténtelo**

Si configura [Ejecución automática de Smart Hub](#) como **Activado**, puede ver la pantalla de inicio automáticamente.

Inicio automático de la última aplicación utilizada

[Inicio](#) > [Config.](#) > [Sistema](#) > [Configuración para expertos](#) > [Ejecutar automáticamente la última aplicación](#)

Si se configura [Ejecutar automáticamente la última aplicación](#) como **Activado**, la última aplicación utilizada se ejecuta automáticamente al encender el televisor.

Prueba de las conexiones de Smart Hub

[Inicio](#) > [Config.](#) > [Asistencia técnica](#) > [Autodiagnóstico](#) > [Iniciar la prueba de conexión de Smart Hub](#) **Inténtelo**

Restablecimiento de Smart Hub

[Inicio](#) > [Config.](#) > [Asistencia técnica](#) > [Autodiagnóstico](#) > [Restablecer Smart Hub](#) **Inténtelo**

Uso de una cuenta de Samsung





Cree y administre su propia cuenta de Samsung.

[Inicio](#) > [Config.](#) > [Sistema](#) > [Cuenta de Samsung](#) **Inténtelo**

Creación de una cuenta de Samsung

[Inicio](#) > [Config.](#) > [Sistema](#) > [Cuenta de Samsung](#) > [Crear cuenta](#)

Algunos servicios de **Smart Hub** son de pago. Para utilizar un servicio de pago debe tener una cuenta con el proveedor de servicios o una cuenta de Samsung.

-  También puede crear una cuenta de Samsung en <http://content.samsung.com>. Cuando tenga la cuenta, podrá utilizar el mismo ID en el televisor y en el sitio web de Samsung.
-  Si desea revisar los términos y condiciones, seleccione [Ver detalles](#).
-  Si desea que su cuenta esté protegida, seleccione [Selección de imagen de perfil y entrada con contraseña \(seguridad alta\)](#) en el campo que se encuentra debajo del campo de la contraseña.
-  Si desea que el televisor acceda automáticamente a la cuenta cuando lo encienda, marque [Iniciar sesión automático](#).

Creación de una cuenta de Samsung mediante una cuenta de Facebook

[Inicio](#) > [Config.](#) > [Sistema](#) > [Cuenta de Samsung](#) > [Crear con Facebook](#)

Inicio de sesión en una cuenta de Samsung

[Inicio](#) > [Config.](#) > [Sistema](#) > [Cuenta de Samsung](#) > [Conectarse](#)

-  Para cambiar el método de inicio de sesión, consulte ["Cambio y agregación de información en una cuenta de Samsung"](#).

Cambio y agregación de información en una cuenta de Samsung

[Inicio](#) > [Config.](#) > [Sistema](#) > [Cuenta de Samsung](#) > [Editar perfil](#)

-  Para cambiar la información de la cuenta, debe iniciar sesión en su cuenta de Samsung.

Administración de la información de los pagos guardada en el televisor

🏠 > ⚙️ **Config.** > **Sistema** > **Cuenta de Samsung** > **Información de pago**

✎ Para administrar la información de los pagos, debe iniciar sesión en su cuenta de Samsung.

Eliminación de una cuenta de Samsung del televisor

🏠 > ⚙️ **Config.** > **Sistema** > **Cuenta de Samsung** > **Eliminar cuenta**

✎ Para eliminar la información de la cuenta, debe iniciar sesión en su cuenta de Samsung.

Uso del servicio GAMES

Disfrute de los juegos que se proporcionan con Smart Hub.

🏠 > **GAMES**

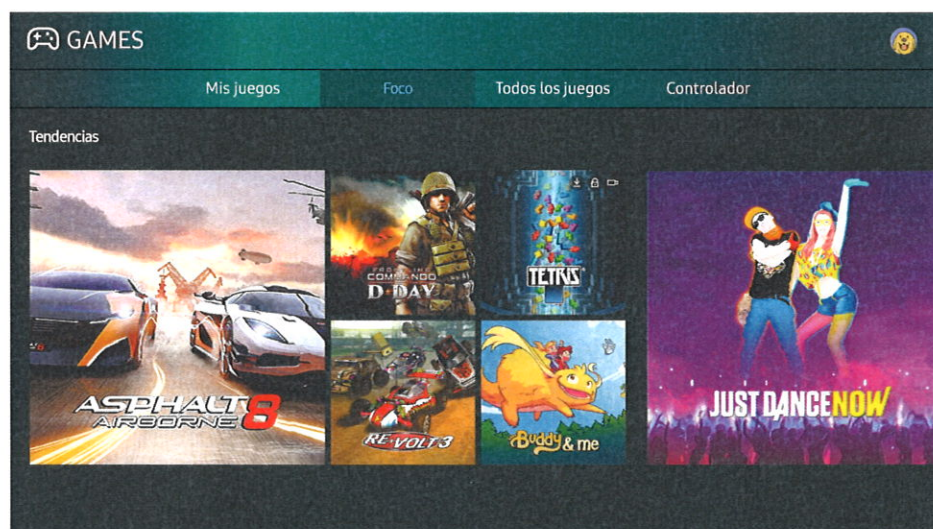

✎ La imagen puede variar según el modelo y la zona específicos.





Puede instalar o ejecutar juegos. Los juegos instalados se guardan en **Mis juegos**.

✎ Para utilizar esta función el televisor debe estar conectado a Internet.

✎ Es posible que esta función no se admita según el modelo o la región geográfica.

Instalación y ejecución de un juego

Instalación de juegos

1. Vaya hasta el juego que desea instalar y pulse el botón Seleccionar. Aparece la pantalla de información detallada.
 2. Seleccione **Instalar**. Una vez completada la instalación, puede ejecutarla directamente.
-  Puede ver los juegos instalados en la pantalla **Mis juegos**.
 -  Para obtener información sobre los dispositivos de juego que son compatibles con el juego descargado, seleccione **GAMES > Controlador**.
 -  Cuando la memoria interna del televisor no sea suficiente, puede instalar un juego en un dispositivo USB.
 -  Puede reproducir un juego instalado en un dispositivo USB solo si este está conectado al televisor. Si el dispositivo USB se desconecta durante la reproducción del juego, este se cierra.
 -  No puede reproducir el juego instalado en el dispositivo USB en un PC ni en otro televisor.

Ejecución de un juego instalado

Para ejecutar un juego, seleccione **GAMES > Mis juegos**.

Administración de juegos adquiridos o instalados

En la pantalla **Mis juegos**, mueva el enfoque hasta el juego deseado y, a continuación, mantenga pulsado el botón Seleccionar. Seleccione también **Mis juegos > Opciones** para gestionar los juegos instalados.

Adición a la pantalla de inicio

1. Seleccione **Mis juegos > Opciones > Añadir a la página de inicio**.
2. Seleccione el juego que desea añadir a la pantalla de inicio. El juego seleccionado se añade a la pantalla de inicio.

Eliminación de un juego

1. Seleccione **Mis juegos > Opciones > Borrar**.
2. Seleccione el juego que desea eliminar.
3. Seleccione **Borrar**. El juego seleccionado se elimina.

 También puede eliminar juegos de la pantalla de inicio mediante el menú emergente.

Actualización de un juego

1. Seleccione **Mis juegos > Opciones > Actual**.
2. Seleccione el juego que desea actualizar.
3. Pulse el botón **Seleccionar** para actualizar el juego.

 Solo se puede seleccionar si hay juegos para actualizar.

Bloqueo o desbloqueo de un juego

1. Seleccione **Mis juegos > Opciones > Bloquear/Desbloquear**. Aparecen casillas de verificación para cada juego.
2. Seleccione el juego que desea bloquear o desbloquear. Para bloquear un juego, márkelo. Para desbloquear el juego, desmárquelo.
3. Seleccione **Listo** para bloquear o desbloquear el juego.

Actualización automática de juegos

Los juegos instalados se pueden bloquear automáticamente. Si no desea que se actualicen automáticamente, configure **Mis juegos > Opciones > Actualiz. automática** como **Desactivado**.

 La actualización automática solo está habilitada si el televisor está conectado a Internet.

Calificación de juegos

Puede calificar cada juego en la pantalla de información detallada.

 Esta función solo está disponible cuando el juego solo está instalado en el televisor.

Uso del servicio APPS

Descargue y ejecute distintas aplicaciones desde Smart Hub.

🏠 > APPS

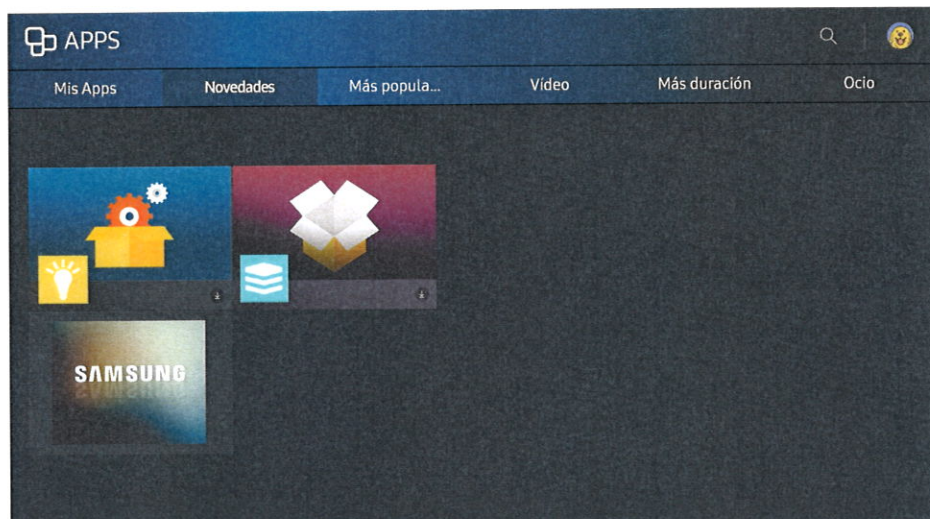

✎ La imagen puede variar según el modelo y la zona específicos.

Puede disponer de una amplia gama de contenidos que incluyen noticias, deportes, meteorología y juegos instalando las aplicaciones correspondientes en el televisor.

✎ Para utilizar esta función el televisor debe estar conectado a Internet.

✎ Cuando se inicia Smart Hub por primera vez, las aplicaciones predeterminadas se instalan automáticamente. Las aplicaciones predeterminadas pueden variar según la región.

Instalación y ejecución de una aplicación

Instalación de una aplicación

1. Vaya hasta la aplicación que desea instalar y pulse el botón **Seleccionar**. Aparece la pantalla de información detallada.

2. Seleccione **Instalar**. Una vez completada la instalación, puede ejecutarla directamente.

✎ Puede ver las aplicaciones instaladas en la pantalla **Mis Apps**.





✎ Cuando la memoria interna del televisor no es suficiente, puede instalar una aplicación en un dispositivo USB.

✎ Puede ejecutar una aplicación instalada en un dispositivo USB solo si este está conectado al televisor. Si el dispositivo USB se desconecta mientras se está ejecutando la aplicación, esta se cierra.

✎ No puede ejecutar la aplicación instalada en el dispositivo USB en un PC ni en otro televisor.

Inicio de una aplicación

Puede ejecutar la aplicación seleccionada en la pantalla **Mis Apps**. Los iconos siguientes aparecen en las aplicaciones seleccionadas e indican lo siguiente:

-  : La aplicación está instalada en un dispositivo USB.
-  : La aplicación tiene una contraseña.
-  : La aplicación está instalada.
-  : La aplicación requiere actualización.
-  : La aplicación admite Vista inteligente.

Administración de aplicaciones adquiridas o instaladas

En la pantalla **Mis Apps**, mueva el enfoque hasta la aplicación deseada y, a continuación, mantenga pulsado el botón Seleccionar. Seleccione también **Mis Apps > Opciones** para gestionar las aplicaciones instaladas.

Adición a la pantalla de inicio

1. Seleccione **Mis Apps > Opciones > Añadir a la página de inicio**.
2. Seleccione la aplicación que desea añadir. La aplicación seleccionada se añade a la pantalla de inicio.

Desplazamiento de aplicaciones

1. Seleccione **Mis Apps > Opciones > Mover**.
2. Seleccione la aplicación que desea desplazar.
3. Desplace la aplicación al lugar que desee.
4. Pulse el botón Seleccionar.
5. Seleccione **Listo**. El movimiento finaliza.

 Esta función no está disponible en algunos modelos de unas zonas geográficas específicas.

Eliminación de una aplicación

1. Seleccione **Mis Apps > Opciones > Borrar**.
2. Seleccione la aplicación que desea eliminar.
3. Seleccione **Borrar**. La aplicación seleccionada se elimina.

 Al eliminar una aplicación, asegúrese de que los datos relacionados también se eliminan.

Actualización de aplicaciones

1. Seleccione **Mis Apps > Opciones > Actual..**
2. Seleccione la aplicación que desea actualizar.
3. Pulse el botón Seleccionar. La aplicación se actualiza.

 Esta función solo está disponible cuando **Mis Apps** contiene una aplicación que requiere actualización.

Bloqueo y desbloqueo de aplicaciones

1. Seleccione **Mis Apps > Opciones > Bloquear/Desbloquear.**
2. Seleccione la aplicación que desea bloquear o desbloquear.
3. Seleccione **Listo**. La aplicación seleccionada se bloquea o desbloquea.

Actualización automática de aplicaciones

Las aplicaciones instaladas se pueden bloquear automáticamente. Si no desea que se actualicen automáticamente, configure **Mis Apps > Opciones > Actualiz. automática** como **Desactivado**.



Calificación de aplicaciones

Puede calificar cada aplicación en la pantalla de información detallada.

Uso de otras funciones de la aplicación

 >  **Config.** > **Emisión** > **Configuración para expertos** > **Apps ligadas a canales** 

A través de una aplicación que gestiona los canales de emisión puede recibir información de los programas y utilizar los servicios correspondientes.

-  Esta función solo está disponible cuando el televisor tiene instalada una aplicación que admite **Apps ligadas a canales**.
-  De los canales que se reciben a través de la antena, esta función solo está disponible en los canales que admiten **Apps ligadas a canales**.
-  Es posible que esta función no se admita según el país.



Uso de la e-Manual

Lea el manual incorporado en el televisor.





Inicio del e-Manual.

 >  **Config.** > **Asistencia técnica** > **Abrir e-Manual**

Puede ver el e-Manual incorporado que incluye información acerca de las funciones principales del televisor.

-  Otra opción es descargar una copia del e-Manual desde el sitio web de Samsung.
-  Las palabras en azul (por ejemplo, **Modo imagen**) indican un elemento de menú.

Uso de los botones del e-Manual





-  (**Buscar**)
- **A-Z** (**Índice**)
-  (**Página abierta**)
-  (**Inténtelo**): Permite acceder al elemento de menú correspondiente y probar la función directamente.
-  (**Vínculo**): Permite acceder a la página de referencia correspondiente.

 Desde algunas pantallas de menú no se puede acceder al e-Manual.

Uso de la Web Browser

Navegue por Internet desde el televisor.

 > **WEB BROWSER**

-  Si selecciona  > **WEB BROWSER**, puede ver los sitios web visitados recientemente o recomendaciones. Seleccionando el sitio web que desee puede obtener acceso directo al mismo.
-  Puede utilizar el **WEB BROWSER** más fácilmente después de conectar un teclado y un ratón.
-  Puede desplazarse por la página web con los 4 botones de dirección.
-  La página web puede ser diferente de la de un PC.

Reproducción de imágenes/vídeo/música intéleto

Reproduzca contenido multimedia guardado en el televisor, dispositivo USB, teléfono inteligente, cámara, ordenador, etc.

🏠 > 📁 Fuente



✎ La imagen puede variar según el modelo y la zona específicos.



Puede reproducir en el televisor los contenidos multimedia guardados en dispositivos de almacenamiento, como dispositivos USB, dispositivos móviles y cámaras.

- ✎ No puede reproducir contenido multimedia si el televisor no admite el contenido o el dispositivo de almacenamiento. Para obtener más información, consulte [“Lea antes de reproducir archivos de fotos, vídeo o música”](#).
- ✎ Haga una copia de seguridad de los archivos importantes antes de conectar un dispositivo USB. Samsung no se hace responsable de los archivos dañados o perdidos.
- ✎ Para conectar el televisor a un dispositivo móvil, consulte [“Conexión de un dispositivo móvil”](#).

Reproducción de contenidos multimedia

Reproducción de contenido multimedia guardado en un ordenador o un dispositivo móvil

1. Seleccione un dispositivo con contenido multimedia en 🏠 > 📁 Fuente. Aparece la lista de contenidos multimedia del dispositivo.
 2. Seleccione un elemento del contenido multimedia de la lista. El contenido se reproduce.
- ✎ Para obtener más información acerca de los botones, consulte [“Botones y funciones disponibles mientras se reproduce contenido multimedia”](#).
 - ✎ Es posible que el contenido no se reproduzca según cuál sea el método de codificación o el formato de los archivos. Asimismo, algunas funciones pueden quedar restringidas.

-  Es posible que el contenido no se reproduzca correctamente debido a problemas de comunicación de la red. En este caso, utilice un dispositivo USB.
-  Cuando el dispositivo está conectado a un puerto USB, aparece una notificación. Si selecciona **Examinar**, aparece la lista de contenido multimedia del dispositivo.

Reproducción de contenido multimedia guardado en un dispositivo USB

Cuando se conecta un dispositivo USB al televisor, en la pantalla aparece un mensaje de conexión. Seleccione **Examinar**. El televisor muestra una lista de miniaturas del contenido multimedia guardado en el dispositivo USB y luego se selecciona de la lista el contenido multimedia que se va a reproducir. Se reproduce el contenido multimedia.

-  Para detener la reproducción del contenido multimedia, pulse el botón .

Funciones de la pantalla de la lista de contenidos multimedia

- Puede usar las siguientes funciones en la pantalla de la lista de contenidos multimedia de un dispositivo de almacenamiento.
 - **Filtrar por**
Filtra los contenidos multimedia para mostrarle el tipo de medio que desea.
 - **Ordenar por**
Ordena la lista de contenidos. Los métodos de ordenación cambian según el tipo de contenido que haya seleccionado.
 - **Opciones**
Elimina o reproduce el contenido multimedia seleccionado en la lista de contenidos multimedia.

Uso de Interacción de voz

Acceda y ejecute algunas opciones y funciones de menú mediante comandos de voz.

- ✎ Es posible que esta función no se admita según el modelo o la región geográfica. Esta función está disponible para el mando a distancia con micrófono.

🏠 > ⚙️ **Config.** > **Sistema** > **Configuración para expertos** > **Interacción de voz** **Intétele**



- ✎ La pantalla **Interacción de voz** puede diferir de la imagen anterior, según el modelo.
- ✎ Cuando ejecuta la **Interacción de voz**, aparece la Guía de usuario de **Interacción de voz** en la pantalla. Esta Guía varía según el idioma admitido por el **Interacción de voz**.

Configuración de la interacción de voz

Activación y desactivación de la voz

🏠 > ⚙️ **Config.** > **Sistema** > **Configuración para expertos** > **Interacción de voz** > **Información por voz**

Puede determinar si desea que la respuesta a sus comandos de voz sean asimismo mensajes de voz.

Selección del género de la voz

🏠 > ⚙️ **Config.** > **Sistema** > **Configuración para expertos** > **Interacción de voz** > **Sexo de la voz**

Puede seleccionar el género que desea para los mensajes de voz de respuesta.

Ejecución de la interacción de voz

Pulse el botón , diga un comando y libere el botón . El comando de voz se identifica.

- ✎ Si el comando de voz no se identifica, vuelva a intentarlo con la pronunciación correcta.

Visión rápida de la información de emisiones digitales





Vea una descripción general de la oferta de programas de los canales digitales.

Uso de la Guía

 > [Televisión en directo](#) > [Guía](#) 

Puede ver la programación diaria de cada emisora mediante la [Guía](#), donde se muestra la información de los programas y donde puede ver o programar una grabación.

En la [Guía](#), solo puede ver los horarios de los programas de televisión que se emitirán después de la hora actual.

-  La [Guía](#) también aparece cuando se pulsa el botón **CH** mientras ve la televisión.
-  La [Guía](#) solo informa de los canales digitales. Los canales analógicos no se admiten.
-  Para ver la [Guía](#), antes debe configurar el reloj del televisor ( >  [Config.](#) > [Sistema](#) > [Hora](#) > [Reloj](#)).

Vaya hasta el programa deseado y mantenga pulsado el botón **Seleccionar** del mando a distancia. Aparece una ventana emergente con las siguientes funciones.

- **Visualización programada**
Después de seleccionar [Programar visualización](#), puede programar la visualización de una emisión programada.
- **Grabación programada**
Después de seleccionar [Programar grabación](#), puede programar la grabación de una emisión programada.
- **Información detallada**
Después de seleccionar [Ver detalles](#), puede ver información detallada del programa seleccionado. La información puede variar según la señal de emisión. Si no se proporciona información con el programa, no aparece nada.
- **Visualización del Gestor de grabación y programación**
Después de seleccionar [Gestor programación](#), puede ver la pantalla [Grabación y Gestor programación](#).
- **Grabación**
Después de seleccionar [Grabar](#), puede grabar el programa que se está emitiendo.

 Para obtener más información sobre [Programar grabación](#), consulte ["Grabación de programas"](#).

Cambio de la señal de emisión

 > [Televisión en directo](#) > [Lista de canales](#)

Después de pulsar el botón de dirección derecha del mando a distancia, seleccione **Antena** para elegir **Aérea** o **Cable**.

 Esta función no es necesaria si el televisor está conectado a un descodificador de cable o satélite.

Comprobación de la información y la intensidad de la señal de los canales digitales

 >  [Config.](#) > [Asistencia técnica](#) > [Autodiagnóstico](#) > [Información de señal](#)

 Si el televisor está conectado a una antena aérea separada, puede utilizar la información sobre la intensidad de señal para ajustar la antena y mejorar la intensidad y la recepción de canales HD.

 Esta función solo está disponible para canales digitales.

Grabación de programas

Grabe un programa actual o de próxima emisión en un dispositivo USB en vez de hacerlo en un grabador de vídeo.

Junto a los programas y canales programados para grabación se muestra un .

 Esta función solo está disponible en algunos modelos de unas zonas geográficas específicas.

 Lea todas las precauciones antes de utilizar la función de grabación. Para obtener más información, consulte [“Antes de utilizar las funciones de Grabación y Timeshift”](#).

Grabación de programas

Uso de las opciones de grabación instantánea y programada desde la pantalla de la guía

Seleccione un programa en directo de la **Guía** y mantenga pulsado el botón **Seleccionar**. Puede seleccionar **Grabar** para iniciar la grabación. Seleccione además una emisión programada y mantenga pulsado el botón **Seleccionar**. Puede seleccionar **Programar grabación** para programar su grabación.

Uso de las opciones de grabación instantánea y programación de grabación desde la ventana de información del programa

Pulse el botón Seleccionar durante la visualización para mostrar la ventana de información del programa. Si mantiene pulsado el botón Seleccionar en la ventana de información del programa y selecciona **Grabar**, puede grabar el programa. Use el botón de dirección izquierda o derecha para seleccionar una emisión programada. A continuación mantenga pulsado el botón Seleccionar. Seleccionando **Timeshift**, puede **Programar grabación** del programa.

Uso de la programación de grabación para grabar en una fecha y hora especificadas

[🏠](#) > [Televisión en directo](#) > [Gestor programación o Grabaciones](#) > [Programado](#) > [Programar grabación](#)

Administración de la lista de programación de grabaciones

[🏠](#) > [Televisión en directo](#) > [Gestor programación o Grabaciones](#) > [Programado](#) > [Editar](#)



Cancelación de una programación de grabación

[🏠](#) > [Televisión en directo](#) > [Gestor programación o Grabaciones](#) > [Programado](#) > [Borrar](#)

Visualización de programas grabados

[🏠](#) > [Televisión en directo](#) > [Gestor programación o Grabaciones](#) > [Grabado](#)

Seleccione el archivo que contiene la grabación en la lista. El archivo se reproduce.

-  Esta función solo está disponible en algunos modelos de unas zonas geográficas específicas.
-  Los botones que aparecen son diferentes según el archivo que se esté reproduciendo. Para obtener más información acerca de los botones, consulte ["Botones y funciones disponibles mientras se graba un programa o Timeshift"](#).
-  **Reproductor clips destacad.** solo está disponible cuando se han guardado los momentos destacados de un programa grabado en **Modo Deportes**.

Configuración de Programar visualización

Configure el televisor para mostrar un canal o un programa específicos en una fecha y una hora determinadas.

El icono  aparece junto a los programas para los que se ha configurado una programación de visualización.

 Para configurar una programación de visualización, antes debe configurar el reloj del televisor ([Inicio](#) > [Config.](#) > [Sistema](#) > [Hora](#) > [Reloj](#)).

Configuración de una programación de visualización para un canal

Configuración de una programación de visualización para un canal digital

- **Pantalla Guía**

En la pantalla [Guía](#) seleccione el programa que desea ver y mantenga pulsado el botón Seleccionar. Seleccione [Programar visualización](#) en el menú emergente que aparece.

- **Pantalla Información del programa**

Pulse el botón Seleccionar mientras ve la televisión. Aparece la ventana de información de programas. Seleccione una emisión programada con los botones de dirección izquierda o derecha y mantenga pulsado el botón Seleccionar. Puede programar la visualización del programa seleccionando [Programar visualización](#).

Configuración de una programación de visualización para un canal analógico

[Inicio](#) > [Televisión en directo](#) > [Gestor programación o Grabaciones](#) > [Programado](#) > [Programar visualización](#)

Edición de una programación de visualización

[Inicio](#) > [Televisión en directo](#) > [Gestor programación o Grabaciones](#) > [Programado](#)

 Puede configurar un total máximo de 30 entradas de [Programar visualización](#) y [Programar grabación](#).



Cancelación de una programación de visualización

[Inicio](#) > [Televisión en directo](#) > [Gestor programación o Grabaciones](#) > [Programado](#) > [Borrar](#)

Uso de Timeshift

Reproduzca, ponga en pausa o rebobine la televisión en directo.

Puede hacer una pausa y retroceder en la televisión en directo con **Timeshift**. La activación de esta función deshabilita la función **Emisión**. [Inténtelo](#)

-  Para usar Timeshift, el dispositivo USB debe estar conectado para grabación.
-  Lea todas las precauciones antes de utilizar la función Timeshift. Para obtener más información, consulte [“Antes de utilizar las funciones de Grabación y Timeshift”](#).
-  Esta función solo está disponible en algunos modelos de unas zonas geográficas específicas.

Para activar la función **Timeshift** mientras ve la televisión, mantenga pulsado el botón Seleccionar y, a continuación, seleccione  en la ventana de información del programa.

-  Para obtener más información acerca de los botones, consulte [“Botones y funciones disponibles mientras se graba un programa o Timeshift”](#).



Uso de la Lista de canales

Cambie de canal o consulte los programas de otros canales digitales.



[Inicio](#) > [Televisión en directo](#) > [Lista de canales](#) [Inténtelo](#)

Mediante **Lista de canales**, puede cambiar de canal o consultar los programas de otros canales digitales mientras ve la televisión. En el mando a distancia estándar, pulse el botón **CH LIST**.

La pantalla **Todos** tiene los siguientes iconos:

-  : Canal favorito
-  : Canal bloqueado
-  : Canal que se está viendo

Si pulsa los botones de dirección en la pantalla de la [Lista de canales](#), puede usar las siguientes funciones:



- **Todos**
Muestra los canales buscados automáticamente.
- **Favoritos**
Muestra la lista de favoritos de 1 a 5.
- **Categoría**
Ordena la lista de modo que solo incluya canales de un género seleccionado. Sin embargo, **Categoría** solo se puede utilizar con los canales que incluyen la información de género.
- **Ordenar**
Ordena la lista por **Número** o por **Nombre** de canal.
 Esta opción solo está disponible en los canales digitales.
- **Antena**
Permite elegir entre **Aérea**, **Cable** y **Satélite**.
 Esta opción solo está disponible en algunos modelos de unas zonas geográficas específicas.

Edición de canales

Edite los canales guardados en el televisor.

 > [Televisión en directo](#) > [Lista de canales](#) > Botón de dirección derecha >  [Editar](#)

Los iconos de la pantalla [Editar canal](#) indican:

-  : Canal favorito
-  : Canal bloqueado







Eliminación de canales registrados

Para eliminar un canal, selecciónelo y, a continuación, seleccione **Borrar**. Para eliminar todos los canales, seleccione **Seleccionar todos** y, a continuación, seleccione **Borrar**.

 Esta función solo está disponible en algunos modelos de unas zonas geográficas específicas.

Edición de canales registrados

Puede acceder a las siguientes opciones seleccionando **Todos** > **Editar**:

- **Bloquear o Desbloquear** canales **Inténtelo**
 -  Si desea establecer la contraseña, configure  >  **Config.** > **Emisión** > **Bloqueo de canal** como **Activado**.
- **Renombrar canal**
 -  Esta opción solo está disponible en los canales analógicos.
- **Cambiar número**
 -  Esta función solo está disponible en algunos modelos de unas zonas geográficas específicas.
 -  Cuando se cambia el número de un canal, la información de este no se actualiza automáticamente.

Creación de una lista de favoritos personal

Designe como favoritos los canales que ve con frecuencia.

Los canales favoritos se resaltan en las pantallas **Editar canal** y **Todos** con el símbolo .

Registro de canales como favoritos

 > **Televisión en directo** > **Lista de canales**

1. Pulse el botón de dirección derecha del mando a distancia.
2. Seleccione **Favoritos**.
3. Seleccione una de las cinco listas de favoritos.
4. Vaya a **Editar favoritos**.
5. Seleccione un canal para añadir a la lista de favoritos.
6. Seleccione . El canal seleccionado se registra en la lista de favoritos.

Visualización y selección de canales solo en las listas de favoritos

[🏠 > Televisión en directo > Lista de canales](#)

1. Pulse el botón de dirección derecha del mando a distancia.
2. Seleccione **Favoritos**.
3. Seleccione la lista que desee entre las cinco listas de favoritos de la pantalla. Aparecen los canales de la lista de favoritos seleccionada.

 Los canales de la lista solo se pueden mostrar si se ha registrado la lista de favoritos.

Edición de una lista de favoritos

Edite una lista de canales favoritos.

[🏠 > Televisión en directo > Lista de canales](#)

Después de pulsar el botón de dirección derecha del mando a distancia, seleccione **Favoritos > Favoritos 1 ~ Favoritos 5 > Editar**. Aparece la pantalla **Editar favoritos**.

Eliminación de canales de una lista de favoritos

Seleccione los canales de la lista de favoritos y seleccione el botón .

Reorganización de una lista de favoritos

Seleccione los canales y, a continuación, seleccione **Cambiar orden**. Aparece el resaltado de Cambiar orden. Pulse los botones de flecha arriba/abajo para indicar la nueva ubicación de los canales. Pulse el botón Seleccionar para poner los canales en su nueva ubicación.

Cambio de nombre de una lista de favoritos



Seleccione la lista de favoritos cuyo nombre desea cambiar y, a continuación, seleccione **Renombrar favoritos**. Introduzca un nuevo nombre con el teclado que aparece en la pantalla y seleccione **Listo**.

Visualización más realista de los programas deportivos con el Modo Deportes

Haga que los acontecimientos deportivos se vean y oigan con más realismo que si estuviera allí.

[Inicio](#) > [Config.](#) > [Imagen](#) > [Modo de visualización especial](#) > [Modo Deportes](#) Inténtelo

Puede usar el **Modo Deportes** para optimizar la configuración de imagen y sonido de acontecimientos deportivos y verlos y oírlos como si estuviera presente. Además, si hay un dispositivo de grabación conectado al televisor cuando está utilizando **Modo Deportes**, puede ver los momentos destacados extraídos automáticamente o manualmente del acontecimiento deportivo grabado.



-  Esta función solo está disponible en algunos modelos de unas zonas geográficas específicas.
-  La activación del **Modo Deportes** cambia el **Modo imagen** a **Estadio** y el **Modo de sonido** a **Estadio** y deshabilita algunos menús de **Imagen** y **Sonido**.

Extracción automática de momentos destacados

[Inicio](#) > [Config.](#) > [Imagen](#) > [Modo de visualización especial](#) > [Modo Deportes](#) > [Destacar autom.](#) Inténtelo





Sin embargo, **Destacar autom.** no está disponible:

- Al cambiar la señal de entrada
- Cuando **Descrip. de audio** está configurado como **Activado**
- Cuando 2 modelos de sintonizador graban 2 canales simultáneamente
- Cuando ve el contenido en **MI CONTENIDO**
- Cuando se está ejecutando la función **Duplicar pantalla**
- Cuando ve los momentos destacados del partido de fútbol actual en resolución UHD mediante el uso de la función **Reproductor clips destacad.**
- Cuando se ve una programa analógico

-  Esta función solo está disponible en algunos modelos de unas zonas geográficas específicas.
-  El rendimiento de **Destacar autom.** depende de las características de la señal transmitida.
-  Es recomendable utilizar **Destacar autom.** solo para ver un partido de fútbol. Si utiliza esta función para otros acontecimientos deportivos, pueden mostrarse marcos de imágenes irrelevantes.

Visualización de un partido grabado en el modo de deportes

Puede ver un partido grabado mediante la pantalla **MI CONTENIDO**.



-  Esta función solo está disponible en algunos modelos de unas zonas geográficas específicas.
-  Para obtener más información sobre las funciones, consulte "[Botones y funciones disponibles con el modo de deportes](#)".
-  Para obtener más información sobre las funciones, consulte "[Botones y funciones disponibles mientras se graba un programa o Timeshift](#)".
-  Para obtener más información, consulte "[Visualización de programas grabados](#)".

Funciones de soporte para ver la televisión

Use las funciones admitidas por canales digitales o analógicos.

Búsqueda de canales disponibles

 >  **Config.** > **Emisión** > **Sintonización automática** 

-  Esta función solo está disponible en algunos modelos de unas zonas geográficas específicas.
-  Si el televisor está conectado a un descodificador de cable o un receptor de satélite, no es necesario que haga nada.
-  El sistema DVB-T2 puede no estar disponible en unas zonas geográficas específicas.

Configuración avanzada de emisiones

 >  **Config.** > **Emisión** > **Configuración para expertos** 

Lectura de texto digital

 >  **Config.** > **Emisión** > **Configuración para expertos** > **Texto digital** 

Puede usar esta función cuando ve una emisión que incluye contenido de texto y multimedia.

-  Esta función solo está disponible en el Reino Unido.
-  Multimedia and Hypermedia Information Coding Experts Group -Grupo de expertos para la codificación de la información hipermedia y multimedia) (MHEG) es una norma internacional para los sistemas de codificación de datos que se utilizan en multimedia e hipermedia. Es un nivel superior al sistema MPEG que incluye hipermedia vinculado a datos, como imágenes fijas, servicios de caracteres, animaciones, gráficos y archivos de vídeo así como datos multimedia. MHEG es una tecnología de interacción de tiempo de ejecución del usuario que se aplica en varios campos, como vídeo a la carta (VOD), televisión interactiva (ITV), comercio electrónico (EC), educación a distancia, teleconferencias, bibliotecas digitales y juegos de red.

Selección del idioma de audio de la emisión

🏠 > ⚙️ **Config.** > **Emisión** > **Configuración para expertos** > **Opciones de audio** **Inténtelo**

Este es el idioma que oírás cuando veas la televisión si el idioma está incluido en la señal de transmisión. **Opciones de audio** funciona de manera diferente para canales analógicos y digitales.

Selección de un idioma

🏠 > ⚙️ **Config.** > **Emisión** > **Configuración para expertos** > **Opciones de audio** > **Idioma de audio**

✎ Los idiomas disponibles pueden variar según la emisión.

Selección de un formato de audio

🏠 > ⚙️ **Config.** > **Emisión** > **Configuración para expertos** > **Opciones de audio** > **Formato audio**

✎ El formato de audio admitido puede variar según el programa en emisión.

✎ Esta opción solo está disponible en los canales digitales.

Configuración de país (zona)

🏠 > ⚙️ **Config.** > **Emisión** > **Configuración para expertos** > **País (zona)** **Inténtelo**

Puede seleccionar su país para que el televisor pueda sintonizar correctamente los canales de emisión.

1. Introduzca su número PIN.
2. Cambie la zona. Para cambiar el país para los canales digitales, seleccione **Canal digital**. Para cambiar el país para los canales analógicos, seleccione **Canal analógico**.

✎ Esta función no está disponible en todas las zonas geográficas.

✎ La lista de países (zonas) que se muestra en la pantalla del televisor puede variar según la zona geográfica.

Activación manual de las señales de emisión

🏠 > ⚙️ **Config.** > **Emisión** > **Configuración para expertos** > **Sintonización manual** **Inténtelo**

Puede buscar todos los canales manualmente y guardar en el televisor los canales encontrados. Para detener la búsqueda, seleccione **Detener**.

✎ Esta función solo está disponible en algunos modelos de unas zonas geográficas específicas.

Sintonización de canales digitales

[Inicio](#) > [Config.](#) > [Emisión](#) > [Configuración para expertos](#) > [Sintonización manual](#) > [Sintonización de canales digitales](#)

Seleccione [Nuevo](#) > [Buscar](#) para buscar canales digitales automáticamente y guardar en el televisor la lista de canales encontrados.

Sintonización de canales analógicos

[Inicio](#) > [Config.](#) > [Emisión](#) > [Configuración para expertos](#) > [Sintonización manual](#) > [Sintonización de canales analógicos](#)

Seleccione [Nuevo](#) y configure [Programa](#), [Sistema de color](#), [Sistema de sonido](#), [Canal](#) y [Buscar](#) para buscar canales analógicos. A continuación, seleccione [Guardar](#) para guardar en el televisor los canales encontrados.

 Esta función solo está disponible para emisiones analógicas.

Sintonización fina de emisiones analógicas

[Inicio](#) > [Config.](#) > [Emisión](#) > [Configuración para expertos](#) > [Sintonización fina](#)

 Esta función solo está disponible para emisiones analógicas.

Transferencia de la lista de canales

[Inicio](#) > [Config.](#) > [Emisión](#) > [Configuración para expertos](#) > [Transf. lista can.](#) [Inténtelo](#)

Puede importar o exportar la lista de canales a un almacenamiento USB. Para usar esta función, se requiere el número PIN.

- [Importar de USB](#): Importa la lista de canales desde un almacenamiento USB.
- [Exportar a USB](#): Exporta la lista de canales guardada en el televisor a un almacenamiento USB.

 Esta función está disponible cuando el USB está conectado.

Eliminación del perfil del operador CAM

[Inicio](#) > [Config.](#) > [Emisión](#) > [Configuración para expertos](#) > [Eliminar perfil de operador CAM](#)

 Esta función solo está disponible en algunos modelos de unas zonas geográficas específicas.

Configuración del sistema de satélite

[Inicio](#) > [Config.](#) > [Emisión](#) > [Configuración para expertos](#) > [Sistema satélite](#)

Puede configurar los ajustes de una antena parabólica antes de realizar la búsqueda de canales.

 Esta función solo está disponible en algunos modelos de unas zonas geográficas específicas.

Cambio del idioma del teletexto

[Inicio](#) > [Config.](#) > [Emisión](#) > [Configuración para expertos](#) > [Idioma del teletexto](#) **Inténtelo**

Puede establecer o cambiar el idioma del teletexto. Para ver la emisión de teletexto en su idioma preferido, selecciónelo en [Teletexto principal](#). Si este idioma no está disponible, puede ver la emisión de teletexto en su segundo idioma preferido estableciéndolo en [Teletexto secundario](#).

 Esta función solo está disponible en algunos modelos de unas zonas geográficas específicas.

Visualización del menú de interfaz común

[Inicio](#) > [Config.](#) > [Emisión](#) > [Interfaz común](#) **Inténtelo**

Puede ver información acerca de las interfaces comunes.

- [Menú CI](#)

Permite al usuario realizar selecciones en el menú CAM proporcionado. Seleccione el menú CI basado en el menú de la PC Card.

- [Info. sobre la aplicación](#)

Muestra información sobre el CAM insertado en la ranura CI y sobre la "TARJETA CI o CI+" insertada en el CAM. Puede instalar el CAM en cualquier momento, con el televisor encendido o apagado.

- [Gestor de PIN de CICAM](#)

Administra el PIN del módulo de acceso de interfaz común (CICAM). Guarde el PIN o cambie el PIN guardado y, a continuación, configure otras opciones del PIN.

- [Modo descodificador](#)

- [Conversión de vídeo CAM](#)

Ajusta la configuración para transcodificar automáticamente el códec de vídeo del CAM. Desactive la función si no desea utilizarla.

 Debe utilizar un CAM que admita la transcodificación del códec de vídeo.

Ajuste de la calidad de imagen

Cambie el Modo imagen y ajuste la configuración experta.

Selección de un modo de imagen

[Inicio](#) > [Config.](#) > [Imagen](#) > [Modo imagen](#) **Inténtelo**

Puede seleccionar el modo de imagen que proporciona la mejor experiencia de visualización.

- **Dinámico**
Hace que la imagen sea más brillante y clara cuando la iluminación ambiental es fuerte.
- **Estándar**
Es el modo predeterminado adecuado para entornos de visualización generales.
- **Natural**
Reduce la fatiga ocular y proporciona una visualización más comfortable.
- **Película**
Es adecuado para ver televisión o películas en ambientes oscuros.

Configuración avanzada de imágenes

[Inicio](#) > [Config.](#) > [Imagen](#) > [Configuración para expertos](#) **Inténtelo**

Configure los ajustes de la pantalla según sus preferencias mediante las siguientes funciones:

- **Luz de fondo** **Inténtelo**
- **Brillo** **Inténtelo**
- **Contraste** **Inténtelo**
- **Nitidez** **Inténtelo**
- **Color** **Inténtelo**
- **Matiz (V/R)** **Inténtelo**
- **Aplicar configuración de imagen** **Inténtelo**

- **Vista digital nítida**

 Esta función solo está disponible para canales analógicos.

- **Vista analógica nítida**

 Esta función solo está disponible para canales analógicos.

- **Auto Motion Plus**

 Cuando el **Movimiento claro LED** se configura como **Activado**, la pantalla se ve más oscura que cuando se configura como **Desactivado**.

- **LED inteligente**

 Controla automáticamente el brillo de zonas individuales de la pantalla para maximizar el contraste automáticamente.

 Esta función no está disponible en algunos modelos de unas zonas geográficas específicas.

- **Modo de película [Inténtelo](#)**

 Esta función solo está disponible cuando la señal de entrada es TV, AV, Componente (480i, 1080i) o HDMI (1080i).

- **HDMI UHD Color [Inténtelo](#)**

 Si configura el conector HDMI como **Activado**, el televisor se apaga y luego se enciende automáticamente.

 En los modelos SUHD, cada una de las conexiones HDMI se puede optimizar individualmente para **HDMI UHD Color**. En los modelos UHD, asegúrese de conectar al puerto HDMI IN 1 del televisor.

 Si se conecta el televisor a un dispositivo externo que solo admite una frecuencia UHD de 24 o 30 Hz o una frecuencia FHD, la función **HDMI UHD Color** puede no estar disponible. En este caso, establezca **HDMI UHD Color** como **Desactivado**.

 El conector HDMI con **HDMI UHD Color** configurado como **Desactivado** admite señales de entrada de hasta UHD 50P/60P 4:2:0, mientras que la conexión HDMI con **HDMI UHD Color** configurado como **Activado** admite señales de entrada de hasta UHD 50P/60P 4:4:4 y 4:2:2. Para obtener más información, consulte "[Resoluciones admitidas para cada una de las señales de entrada de UHD](#)".

- **N.neg HDMI [Inténtelo](#)**

 Esta función solo está disponible cuando la señal de entrada conectada al televisor a través de un conector HDMI se establece en RGB444.

- **Contr. dinámico [Inténtelo](#)**

- **Tono color** **Inténtelo**

 **Frío** y **Estándar** solo están disponibles cuando el **Modo imagen** se configura como **Dinámico**.

 **Tono color** solo está disponible cuando el televisor está conectado a un ordenador a través de un cable HDMI a DVI.

- **Balance de blanco** **Inténtelo**

- **Gamma** **Inténtelo**

- **Sólo modo RGB** **Inténtelo**

- **Gama de colores** **Inténtelo**

- **Franjas negras**

 Esta función no está disponible en algunos modelos de unas zonas geográficas específicas.

- **Restablecer imagen** **Inténtelo**

Funciones de soporte de la imagen

Configure los ajustes de imagen de su televisor.

Visualización de imagen en imagen (PIP)

 >  **Config.** > **Imagen** > **PIP** **Inténtelo**

En el televisor puede ver una emisión de televisión en una ventana de imagen en imagen (PIP).

 Esta función no está disponible en algunos modelos de unas zonas geográficas específicas.

Visualización del modo HDR

 >  **Config.** > **Imagen** > **Configuración para expertos** > **Modo HDR+**

Proporcione automáticamente un efecto HDR óptimo según la fuente de vídeo.

La tecnología HDR (High Dynamic Range, alto rango dinámico) implementa una imagen de vídeo muy similar a la imagen captada a través del ojo humano mediante un ajuste muy preciso del contraste de la fuente.

 Esta función solo está disponible en algunos modelos de unas zonas geográficas específicas.

Cambio del tamaño de la imagen

[Inicio](#) > [Config.](#) > [Imagen](#) > [Tamaño de imagen](#) > [Tamaño de imagen](#) **Inténtelo**

Puede cambiar el tamaño de la imagen que se muestra en la pantalla del televisor.

- 16:9 estándar
- Personal
- 4:3

⚠ No vea la televisión en el modo 4:3 de manera prolongada. Esta acción puede originar la presencia temporal de unas bandas negras en los lados superior, inferior, izquierdo y derecho. Tenga en cuenta que esta información no está presente en la garantía.

 Los tamaños de imagen admitidos varían según la señal de entrada. Para obtener más información sobre el tamaño de las imágenes, consulte "[Tamaños de imagen y señales de entrada](#)".

Cambio automático del tamaño de la imagen

[Inicio](#) > [Config.](#) > [Imagen](#) > [Tamaño de imagen](#) > [Ancho automático](#)

 Esta función no está disponible en algunos modelos de unas zonas geográficas específicas.

Cambio del tamaño de la imagen en el modo 4:3 o de ajuste de pantalla

[Inicio](#) > [Config.](#) > [Imagen](#) > [Tamaño de imagen](#) > [4:3 Tamaño pant.](#) **Inténtelo**

Puede seleccionar el tamaño de imagen adecuado para su zona geográfica mientras ve la televisión en el modo **4:3** o **Ajustar a pant.** Los tamaños de pantalla admitidos varían según el país y esta función le permite ajustar el tamaño de la imagen en este caso.

 El modo **4:3** no está disponible cuando hay un dispositivo externo conectado al televisor a través de un conector de Componente o HDMI.

 Esta función no está disponible en algunos modelos de unas zonas geográficas específicas.

Ajuste de la imagen a la pantalla

[Inicio](#) > [Config.](#) > [Imagen](#) > [Tamaño de imagen](#) > [Ajustar a pant.](#)

 Esta función no está disponible según el [Tamaño de imagen](#).

Ajuste del tamaño y/o la posición de la imagen

[Inicio](#) > [Config.](#) > [Imagen](#) > [Tamaño de imagen](#) > [Zoom/Posición](#)

 La disponibilidad de esta función depende del [Tamaño de imagen](#).

Ajuste de la calidad de sonido

Cambie el Modo de sonido y ajuste la configuración experta.

Selección de un modo de sonido

[Inicio](#) > [Config.](#) > [Sonido](#) > [Modo de sonido](#) [Inténtelo](#)

Puede seleccionar un modo de sonido para optimizar la experiencia de audición.

Configuración avanzada de sonido

[Inicio](#) > [Config.](#) > [Sonido](#) > [Configuración para expertos](#) [Inténtelo](#)

Puede personalizar la calidad del sonido ajustando las siguientes configuraciones.

- [Balance](#) [Inténtelo](#)
- [Ecuador](#) [Inténtelo](#)
- [Tipo de instalación de TV](#) [Inténtelo](#)
- [Administrador de altavoces inalámbricos](#) [Inténtelo](#)

 Para obtener más información, consulte ["Sonido del televisor a través de dispositivos Bluetooth"](#).

- [Formato audio HDMI](#) **Inténtelo**
- [Formato audio](#) **Inténtelo**
- [Nivel de audio DTV](#) **Inténtelo**
- [Retardo de audio](#) **Inténtelo**
- [Volumen automático](#) **Inténtelo**

 Si desea utilizar el control del volumen de un dispositivo fuente conectado para controlar el sonido, desactive **Volumen automático**. Cuando se utiliza **Volumen automático** con un dispositivo fuente, es posible que el control de volumen del dispositivo no funcione correctamente.

- [Respuesta sonora](#)
- [Restab. sonido](#) **Inténtelo**

 Las señales de audio estándar son muestreadas a 48 kHz mientras que las señales de audio HD lo son a 96 kHz.

 Algunos receptores S/PDIF pueden no ser compatibles con formato de audio HD.

 Si desea utilizar el control del volumen de un dispositivo fuente conectado para controlar el sonido, desactive **Volumen automático**. Cuando se utiliza **Volumen automático** con un dispositivo fuente, es posible que el control de volumen del dispositivo no funcione correctamente.

Uso de las funciones de soporte de sonido

Configure los ajustes de sonido de su televisor.

Selección de altavoces

[Inicio](#) > [Config.](#) > [Sonido](#) > [Seleccionar altavoz](#) **Inténtelo**

Puede seleccionar los altavoces por los que oirá el audio del televisor.

 Cuando **Seleccionar altavoz** está configurado de manera que el sonido procede únicamente de altavoces externos, los botones de volumen y silencio y algunas funciones de sonido se deshabilitan.

Sonido del televisor a través de dispositivos Bluetooth

[🏠](#) > [⚙️ Config.](#) > [Sonido](#) > [Configuración para expertos](#) > [Administrador de altavoces inalámbricos](#) > [Dispositivos de audio de Bluetooth](#)

Puede conectar dispositivos de audio Bluetooth al televisor. Deben emparejarse mediante la función Bluetooth del televisor. Para obtener más información sobre el emparejamiento, consulte el manual de funcionamiento del dispositivo de audio Bluetooth.

- ✎ Si el televisor no encuentra el dispositivo de audio Bluetooth, póngalo más cerca del televisor y seleccione **Actualizar**.
- ✎ Cuando enciende un dispositivo de audio Bluetooth emparejado, el televisor lo detecta automáticamente y muestra una ventana emergente. Utilice esta ventana emergente para activar/desactivar el dispositivo de audio Bluetooth.
- ✎ Antes de utilizar un dispositivo de audio Bluetooth, consulte [“Lea antes de utilizar dispositivos Bluetooth”](#).
- ✎ La calidad del sonido puede resultar afectada por el estado de su red inalámbrica.
- ✎ Para conectar al televisor un dispositivo de audio Samsung que admite **Conexión de sonido de TV**, cambie el modo del dispositivo de audio Samsung a **Conexión de sonido de TV**.
- ✎ Los dispositivos conectados mediante la función **Conexión de sonido de TV** se pueden controlar en **Dispositivos de audio de Bluetooth**.
- ✎ Es posible que esta función no se admita según el modelo o la región geográfica.

Escuchar el televisor a través de un altavoz Multiroom

 Esta función no está disponible en algunos modelos de unas zonas geográficas específicas.

Creación de un efecto envolvente mediante un altavoz Multiroom





[Inicio](#) > [Config.](#) > [Sonido](#) > [Configuración para expertos](#) > [Administrador de altavoces inalámbricos](#) > [Tipo Multiroom Link](#)

Seleccione el tipo de salida de altavoz deseado para los altavoces Multiroom conectados. Puede oír el sonido optimizado para el tipo de salida seleccionado.

Configuración del efecto envolvente mediante un altavoz Multiroom

[Inicio](#) > [Config.](#) > [Sonido](#) > [Configuración para expertos](#) > [Administrador de altavoces inalámbricos](#) > [Multiroom Link Settings](#)

Puede conectar un altavoz Samsung Multiroom Link compatible al televisor para disfrutar de un sonido más nítido.

-  Esta función no está disponible en algunos modelos de unas zonas geográficas específicas.
-  La función Multiroom Link solo está disponible cuando hay al menos un altavoz Samsung Multiroom Link compatible conectado al televisor.
-  La función Multiroom Link se desactiva cuando se activa Duplicar pantalla.
-  El audio de cada dispositivo secundario puede retrasarse con respecto al audio y al vídeo del dispositivo principal que reproduce el contenido original.
-  Para obtener más información, consulte el manual de Multiroom Link en el sitio web de Samsung. (www.samsung.com)

Ajuste de la hora y uso del temporizador

Configure la hora y use la función de temporizador.

Ajuste de la hora actual

🏠 > ⚙️ **Config.** > **Sistema** > **Hora** **Inténtelo**

Puede configurar el **Reloj** de manera manual o automática. Una vez configurado el **Reloj**, en todo momento puede ver la hora actual en el televisor.

✎ El reloj se debe poner en hora cada vez que se desconecta la alimentación.

Ajuste del reloj a partir de la información de la emisión digital

🏠 > ⚙️ **Config.** > **Sistema** > **Hora** > **Reloj** > **Modo de reloj** > **Automático**

✎ Esta función solo está disponible cuando la entrada de antena del televisor está conectada a una salida de antena o de cable y está recibiendo emisiones digitales.

✎ La hora que se muestra puede variar en función de la señal de emisión.

✎ La precisión de la información horaria recibida puede variar según el canal y la señal.

Cambio de la hora actual

🏠 > ⚙️ **Config.** > **Sistema** > **Hora** > **Reloj** > **Diferencia horaria**

✎ **Diferencia horaria** ajusta la hora a través de una conexión de red. Esta función solo está disponible si **Modo de reloj** está configurado como **Automático** y el televisor está conectado a Internet a través de una red de área local.

✎ **Diferencia horaria** ajusta la hora si el televisor no recibe la información horaria a través de las señales normales de emisión digital.

Configuración manual del reloj

🏠 > ⚙️ **Config.** > **Sistema** > **Hora** > **Reloj** > **Modo de reloj** > **Manual** > **Ajustar hora**

Configuración automática del reloj

🏠 > ⚙️ **Config.** > **Sistema** > **Hora** > **Reloj** > **Zona horaria**

Establece la hora correcta configurando el horario de verano (DST) y su zona horaria local.

✎ Esta función solo está disponible cuando el **Modo de reloj** está configurado como **Automático**.

- **DST**

Activa o desactiva la función de horario de verano (DST).

 Esta función solo está disponible cuando el **Modo de reloj** está configurado como **Automático**.

- **GMT**

Selecciona la zona horaria.

 Cuando **País (área)** está configurado como Otros, puede utilizar esta función.

Uso de los temporizadores

Uso del temporizador de desconexión

 >  **Config.** > **Sistema** > **Hora** > **Temporizador** 

Puede utilizar esta función para apagar automáticamente el televisor después de un tiempo preestablecido. Puede configurar el temporizador en incrementos de 30 minutos, hasta 3 horas.

Encendido del televisor mediante el temporizador

 >  **Config.** > **Sistema** > **Hora** > **Tempor. encendido** 

Cuando se configura **Fuente** como **USB**, las opciones **Música** o **Foto** están disponibles. Sin embargo, hay algunos requisitos como los que se indican a continuación:

- Si la carpeta que elige tiene subcarpetas, puede seleccionar una subcarpeta de la misma manera.
- Esta función no funciona correctamente si en el dispositivo USB seleccionado no hay contenidos multimedia o si no se ha especificado ninguna carpeta.
- No se inicia ninguna presentación de diapositivas si en el dispositivo USB solo hay un archivo de imagen.
- Las carpetas con nombres largos no se pueden seleccionar.
- Asegúrese de utilizar nombres de carpeta diferentes para los distintos dispositivos USB.
- Utilice una tarjeta de memoria USB o un lector de tarjetas múltiples. El **Tempor. encendido** puede no funcionar con algunos dispositivos USB con batería incorporada, reproductores de MP3 o PMP, ya que el televisor puede tardar demasiado en reconocerlos.

Apagado del televisor mediante el temporizador

 >  **Config.** > **Sistema** > **Hora** > **Tempor. apagado** 

Uso de la protección de pantalla y de las funciones de ahorro de energía

Proteja la pantalla contra el desgaste y reduzca el consumo de energía del televisor.

Prevención de la quemadura de pantalla

[Inicio](#) > [Config.](#) > [Sistema](#) > [Configuración para expertos](#) > [Tiempo protec. autom.](#)

Las imágenes fijas pueden dejar retenciones de imagen si se dejan mucho tiempo en la pantalla. Seleccione un tiempo de la lista. Si una imagen fija permanece en la pantalla durante más tiempo del seleccionado, el televisor activa automáticamente la función de protección de pantalla.

Reducción del consumo de energía del televisor

[Inicio](#) > [Config.](#) > [Sistema](#) > [Solución económica](#) **Inténtelo**

Puede ajustar el nivel de brillo del televisor y evitar que se sobrecaliente para reducir el consumo general de energía.

- **Sensor económico** **Inténtelo**

Ajusta automáticamente el nivel del brillo del televisor de acuerdo con la iluminación ambiental a fin de reducir el consumo de energía. Si el **Sensor económico** ha ajustado el nivel de brillo de la pantalla, puede seleccionar la **Retroilumin. mín.** para ajustar el brillo mínimo manualmente.

- **Modo Ahorro energía** **Inténtelo**

Permite seleccionar un ajuste de brillo de la lista para reducir el consumo de energía del televisor.

- **Iluminac. movim.** **Inténtelo**

Ajusta el brillo según los movimientos de la pantalla para reducir el consumo de energía.

- **Des. apag auto** **Inténtelo**

Apaga el televisor automáticamente para evitar el sobrecalentamiento si no se produce ninguna operación durante el tiempo especificado (4, 6 u 8 horas).

Uso de Anynet+ (HDMI-CEC)

Controle los dispositivos externos conectados mediante Anynet+ (HDMI-CEC) con el mando a distancia.

Puede utilizar el mando a distancia del televisor para controlar dispositivos externos conectados al televisor mediante un cable HDMI y que admiten Anynet+ (HDMI-CEC). Tenga en cuenta que Anynet+ (HDMI-CEC) solo se puede configurar y controlar con el mando a distancia.







Conexión de un dispositivo externo mediante Anynet+ y utilización de sus menús



 >  **Config.** > **Sistema** > **Configuración para expertos** > **Anynet+ (HDMI-CEC)** 

1. Configure **Anynet+ (HDMI-CEC)** como **Activado**.
2. Conecte al televisor un dispositivo compatible con HDMI-CEC.
3. Encienda el dispositivo externo conectado. El dispositivo se conecta automáticamente al televisor. Una vez finalizada la conexión, puede usar los menús del dispositivo conectado con el mando a distancia.

 Es posible que esta función no se admita según el modelo o la región geográfica.

Lea antes de conectar un Anynet+ (HDMI-CEC)

-  Puede configurar el mando a distancia universal del televisor para controlar descodificadores de cable de terceros, reproductores Blu-ray y sistemas Home Theatre que no admiten HDMI-CEC.
-  Anynet+ no se puede utilizar para controlar dispositivos externos que no admiten HDMI-CEC.
-  Los dispositivos Anynet+ se deben conectar al televisor con un cable HDMI. Tenga en cuenta que algunos cables HDMI pueden no admitir Anynet+ (HDMI-CEC).
-  El mando a distancia del televisor puede no funcionar en determinadas circunstancias. En este caso, vuelva a seleccionar el dispositivo Anynet+.
-  Anynet+ (HDMI-CEC) solo funciona con dispositivos externos que admiten HDMI-CEC y solo cuando estos dispositivos están en modo de espera o encendidos.
-  Anynet+ (HDMI-CEC) puede controlar hasta 12 dispositivos externos compatibles (hasta 3 del mismo tipo). Sin embargo, con los sistemas Home Theatre, solo se puede controlar un sistema.
-  Para escuchar audio de 5.1 canales de un dispositivo externo, conecte el dispositivo al televisor con un cable HDMI y conecte el sistema Home Theatre directamente al conector de salida de audio digital del dispositivo externo.

-  Un sistema Home Theater conectado al televisor con un cable HDMI y un cable óptico solo admite audio de 2 canales. El audio de 5.1 canales, sin embargo, está disponible para emisiones digitales que lo admitan.
-  Si un dispositivo externo está configurado para Anynet+ y para un mando a distancia universal, solo se puede controlar con el mando a distancia universal.



Actualización del software del televisor

Compruebe la versión del software del televisor y actualícelo si es necesario.

[Inicio](#) > [Config.](#) > [Asistencia técnica](#) > [Actualización del software](#) **Inténtelo**

Actualización del software del televisor a la última versión

[Inicio](#) > [Config.](#) > [Asistencia técnica](#) > [Actualización del software](#) > [Actualizar ahora](#)

-  Esta función requiere una conexión a Internet.
-  Guarde el paquete de actualización en la carpeta del nivel superior del dispositivo USB. De lo contrario, el televisor no encontrará el paquete de actualización.

⚠ NO apague el televisor antes de que finalice la actualización. El televisor se apaga y se enciende automáticamente cuando finaliza la actualización del software. Es posible que los ajustes de vídeo y audio se restablezcan a los valores predeterminados después de una actualización de software.

Actualización a través de Internet

[Inicio](#) > [Config.](#) > [Asistencia técnica](#) > [Actualización del software](#) > [Actualizar ahora](#)

-  Esta función requiere una conexión a Internet.

Actualización a través del dispositivo USB



[Inicio](#) > [Config.](#) > [Asistencia técnica](#) > [Actualización del software](#) > [Actualizar ahora](#)

Después de descargar el archivo de actualización del sitio web y de guardarlo en un dispositivo USB, conecte el dispositivo USB al televisor para actualizarlo.

-  Guarde el paquete de actualización en la carpeta del nivel superior del dispositivo USB. De lo contrario, el televisor no encontrará el paquete de actualización.

Actualización automática del televisor

[Inicio](#) > [Config.](#) > [Asistencia técnica](#) > [Actualización del software](#) > [Actualiz. automática](#)

-  Esta función puede tardar más si se ejecuta otra función en la red al mismo tiempo.
-  Esta función requiere una conexión a Internet.
-  Si acepta los términos y condiciones de Smart Hub, [Actualiz. automática](#) se establece como **Activado** automáticamente. Si no desea que el software del televisor se actualice automáticamente, configure [Actualiz. automática](#) como **Desactivado**.

Protección del televisor contra ataques informáticos y códigos malintencionados

Proteja el televisor contra ataques informáticos y códigos malintencionados.

[Inicio](#) > [Config.](#) > [Sistema](#) > [Configuración para expertos](#) > [Seguridad intelig.](#) **Inténtelo**

Puede utilizar [Seguridad intelig.](#) para proteger el televisor de ataques informáticos y códigos malintencionados cuando está conectado a Internet.

Búsqueda de códigos malintencionados en el televisor y los dispositivos de almacenamiento conectados

[Inicio](#) > [Config.](#) > [Sistema](#) > [Configuración para expertos](#) > [Seguridad intelig.](#) > [Buscar](#)

Si se encuentra algún código malintencionado, los resultados de la búsqueda se muestran en la pantalla. Esta ventana de resultados muestra todos los códigos malintencionados encontrados. Puede poner en cuarentena (aislar) el código para que no se ejecute.

1. Seleccione todos los códigos malintencionados para ponerlos en cuarentena.
2. Seleccione [Aislados](#). Estas opciones transfieren el código malintencionado seleccionado a la [Lista de aislados](#).

 La [Lista de aislados](#) muestra todos los códigos malintencionados puestos en cuarentena.

Detección de virus en tiempo real

[Inicio](#) > [Config.](#) > [Sistema](#) > [Configuración para expertos](#) > [Seguridad intelig.](#) > [Monitorización en tiempo real](#)

Comprobación de la lista analizada

[Inicio](#) > [Config.](#) > [Sistema](#) > [Configuración para expertos](#) > [Seguridad intelig.](#) > [Resultados de monitorización](#)

Uso de otras funciones

Vea otras funciones de configuración.

Ejecución de las funciones de accesibilidad

 >  **Config.** > **Sistema** > **Accesibilidad** 

Habilitación de guías de voz para personas con discapacidades visuales

 >  **Config.** > **Sistema** > **Accesibilidad** > **Guía de voz** 

Puede activar la **Guía de voz** que describe las opciones de menú en voz alta para ayudar a las personas con discapacidades visuales. Para activar esta función, configure **Guía de voz** como **Activado**. A continuación el televisor proporciona **Guía de voz** para desplazamiento del enfoque, cambio de canal, cambio de volumen, información del programa, visualización de programas, grabación de programas, otras funciones del televisor y distintos contenidos de Web Browser, **Buscar** o **MI CONTENIDO**.

 La **Guía de voz** proporciona en el idioma especificado en la pantalla **Idioma**. Sin embargo algunos idiomas no se admiten en la **Guía de voz** aunque aparezcan en la pantalla **Idioma**. El **English** se admite siempre.

Cambio de volumen, tono y velocidad de la guía de voz

Puede configurar el volumen, el tono, la velocidad y el nivel de la **Guía de voz**.

Visualización de emisiones de televisión con subtítulos

 >  **Config.** > **Sistema** > **Accesibilidad** > **Subtítulos** 

Configure **Subtítulos** como **Activado**. A continuación puede ver el programa con los subtítulos.

 Esta función solo está disponible en algunos modelos de unas zonas geográficas específicas.

 El televisor no puede controlar ni modificar los subtítulos de DVD o Blu-ray. Para controlar subtítulos DVD o Blu-ray, utilice la función de subtítulos del reproductor DVD o Blu-ray y el mando a distancia del reproductor.

- **Subtítulos**
Activa o desactiva los subtítulos.
- **Modo Subtítulos**
Ajusta el modo de subtítulos.
- **Idioma de subtítulos**
Establece el idioma de los subtítulos.

 El televisor no puede controlar ni modificar los subtítulos de DVD o Blu-ray. Para controlar subtítulos de DVD o Blu-ray, utilice la función de subtítulos del reproductor de DVD o Blu-ray y el mando a distancia del reproductor.

Selección del idioma de subtítulos de la emisión

Puede seleccionar el idioma predeterminado para los subtítulos. La lista de modos puede variar según la emisión.

- **Idioma principal Subtítulos**
Establece el idioma principal de los subtítulos.
- **Idioma secundario Subtítulos**
Establece el idioma secundario de los subtítulos.

Descrip. de audio

 >  **Config.** > **Sistema** > **Accesibilidad** > **Descrip. de audio** 

Puede usar la secuencia de audio para la descripción de audio (AD) que el emisor envía junto con el audio principal. Ajuste el volumen de la descripción del audio mediante **Volumen**.

 Esta función solo está disponible en los canales digitales.

- **Descrip. de audio**
Activa y desactiva la función de descripción de audio.
- **Volumen**
Ajusta el volumen de la descripción de audio.

Ajuste de la transparencia del menú

[Inicio](#) > [Config.](#) > [Sistema](#) > [Accesibilidad](#) > [Configuración de transparencia de menú](#) **Inténtelo**

Puede ajustar la transparencia del menú.

 Si **Alto contraste** se configura como **Activado** el modo de visualización del menú cambia automáticamente a opaco. No se puede cambiar manualmente la configuración de **Configuración de transparencia de menú**.

Texto blanco sobre fondo negro (contraste alto)

[Inicio](#) > [Config.](#) > [Sistema](#) > [Accesibilidad](#) > [Alto contraste](#) **Inténtelo**

Puede cambiar las principales pantallas de servicio a texto blanco sobre fondo negro o cambiar los menús del televisor de transparentes a opacos para facilitar la lectura de los textos. Para activar esta función, configure **Alto contraste** como **Activado**.

Aumento de tamaño de la fuente (para personas con discapacidades visuales)

[Inicio](#) > [Config.](#) > [Sistema](#) > [Accesibilidad](#) > [Ampliar](#) **Inténtelo**

Puede ampliar el tamaño de las letras de la pantalla. Para activar esta función, configure **Ampliar** como **Activado**.

Información sobre el mando a distancia (para personas con discapacidades visuales)

[Inicio](#) > [Config.](#) > [Sistema](#) > [Accesibilidad](#) > [Aprender del mando a distancia](#) **Inténtelo**

Esta función ayuda a las personas con una discapacidad visual a saber la posición de los botones del mando a distancia. Cuando esta función está activada, al pulsar un botón del mando a distancia el televisor muestra el nombre correspondiente.

Para volver a la pantalla anterior, pulse dos veces el botón . Para salir, mantenga pulsado el botón .

 Esta función solo está disponible cuando **Guía de voz** está configurado como **Activado**.

Sonido del televisor a través de dispositivos Bluetooth (para personas con discapacidades auditivas)

🏠 > ⚙️ **Config.** > **Sistema** > **Accesibilidad** > **Varias salidas de audio** **Inténtelo**

Puede activar los altavoces del televisor y los dispositivos Bluetooth al mismo tiempo. Cuando esta función está activa, puede configurar el volumen de los dispositivos Bluetooth para que sea más alto que el del altavoz del televisor.

✎ Cuando conecta dispositivos Bluetooth al televisor, el menú **Varias salidas de audio** se activa. Para obtener más información sobre la conexión de dispositivos Bluetooth al televisor, consulte "[Sonido del televisor a través de dispositivos Bluetooth](#)".

Configuración avanzada del sistema

🏠 > ⚙️ **Config.** > **Sistema** > **Configuración para expertos** **Inténtelo**

Cambio del idioma de menú

🏠 > ⚙️ **Config.** > **Sistema** > **Configuración para expertos** > **Idioma** **Inténtelo**

Configuración de una contraseña

🏠 > ⚙️ **Config.** > **Sistema** > **Configuración para expertos** > **Cambiar PIN** **Inténtelo**

Aparece la ventana de introducción del PIN. Introduzca un PIN. Vuelva a introducirlo para confirmar. El PIN predeterminado es 0000. (para Francia, Italia: 1111)

✎ Si ha olvidado el código PIN, pulse los botones en la siguiente secuencia para reiniciar el PIN a "0-0-0-0" (Francia: "1-1-1-1"):



Para el mando a distancia estándar: Cuando se enciende el televisor: **MUTE** → **(+)** (Subir volumen) → **RETURN** → **(-)** (Bajar volumen) → **RETURN** → **(+)** (Subir volumen) → **RETURN**.

Para el Samsung Smart Remote: Cuando se enciende el televisor: **VOL** → **(+)** (Subir volumen) → **↶** → **(-)** (Bajar volumen) → **↶** → **(+)** (Subir volumen) → **↶**.

Consulta de las notificaciones

 >  **Config.** > **Sistema** > **Configuración para expertos** > **Ver notificaciones** **Inténtelo**

Puede ver la lista de mensajes de eventos generados por el televisor. **Ver notificaciones** aparece en la pantalla cuando se producen eventos como la actualización de una aplicación o el inicio/cierre de sesión de una cuenta de Samsung.

-  Para borrar todas las notificaciones, seleccione **Borrar todo**.
-  Para consultar las notificaciones del servicio del SMART TV en un **WEB BROWSER**, seleccione **Aviso de servicio**.



Bloqueo por clasificación de programa

 >  **Config.** > **Emisión** > **Bloq clasific progr** **Inténtelo**



-  Esta función depende del modelo y la zona específicos.

El **Bloq clasific progr** bloquea los programas cuya clasificación sea superior a la deseada. Es útil para controlar los programas que pueden ver los niños. No funciona con los programas que se reproducen desde fuentes externas, como reproductores DVD o archivos USB.

Este PIN es necesario para ver un programa bloqueado.

-  El **Emisión** no está disponible en los modos HDMI o Componente.
-  Es posible que **Bloq clasific progr** no se admita según la señal de entrada.



Bloqueo/desbloqueo del botón de control del televisor o del Cruceta de control

 >  **Config.** > **Sistema** > **Configuración para expertos** > **Bloquear el controlador de TV** o **Bloquear la cruceta de control** **Inténtelo**

-  El nombre real de esta función puede variar según el modelo.

Habilitación/deshabilitación de los indicadores frontales

 >  **Config.** > **Sistema** > **Configuración para expertos** > **Efecto de luz**

-  Esta función solo está disponible en algunos modelos de unas zonas geográficas específicas.
-  El color del indicador del televisor puede variar según el modelo.

Registro del televisor como dispositivo certificado por DivX (visualización de películas DivX de pago)

🏠 > ⚙️ **Config.** > **Sistema** > **Configuración para expertos** > **Vídeo a la carta DivX®** **Inténtelo**

- ✎ Digital Rights Management (DRM- Gestión de Derechos Digitales) funciona como un mecanismo de seguridad técnica destinado a proteger los derechos de autor de los proveedores de contenidos.
- ✎ Puede ver películas grabadas o películas de DivX gratuitas sin registrarse.
- ✎ Visite el sitio web de DivX (<http://www.divx.com>) e inicie sesión con su cuenta de usuario antes de registrar el televisor como dispositivo certificado por DivX. Si no dispone de una cuenta, deberá crear una.

Uso del televisor como modelo de exposición (para establecimientos comerciales)

🏠 > ⚙️ **Config.** > **Sistema** > **Configuración para expertos** > **Modo de uso** **Inténtelo**

- ✎ Para los demás usos, seleccione **Modo casa**.
- ✎ Con **Modo Demo tienda**, algunas funciones están deshabilitadas y el televisor se restablece automáticamente después de un tiempo determinado previamente.

Restauración de la configuración de fábrica del televisor

🏠 > ⚙️ **Config.** > **Asistencia técnica** > **Autodiagnóstico** > **Restab.** **Inténtelo**

- ✎ Para obtener más información sobre **Iniciar la configuración**, consulte el manual del usuario que se suministra con el televisor.

Habilitación del modo de juego

🏠 > ⚙️ **Config.** > **Imagen** > **Modo de visualización especial** > **Modo Juego** **Inténtelo**

Puede habilitar el modo de juego para optimizar la configuración del televisor para reproducir videojuegos con una consola como PlayStation™ o Xbox™.

- ✎ El modo juego no está disponible para la visualización normal de televisión.
- ✎ La pantalla puede temblar ligeramente.
- ✎ Cuando el **Modo Juego** está habilitado, el **Modo imagen** y el **Modo de sonido** cambian automáticamente a **Juego**.
- ✎ Para utilizar un dispositivo externo diferente, en primer lugar debe desconectar la consola de videojuegos y deshabilitar el **Modo Juego**.

Ejecución automática del servicio de datos

Permite al usuario utilizar información (texto, imágenes fijas, gráficos, documentos, software, etc.) transmitidos a través de un medio de difusión.

 Esta función solo está disponible en algunos modelos de unas zonas geográficas específicas.

[Inicio](#) > [Config.](#) > [Emisión](#) > [Configuración para expertos](#) > [Servicio de datos](#) Inténtelo

Puede establecer si desea que el servicio de datos se ejecute automáticamente. Si el canal que está viendo proporciona servicio de datos, puede disfrutar de una serie de servicios de datos seleccionando el botón rojo.

 Esta función no está disponible cuando se está ejecutando otra función secundaria.

 La información del servicio de datos proporcionada puede variar según la emisión.

 El cambio de canal con las teclas numéricas mientras se usa el servicio de datos puede no estar disponible según el servicio.

 Si **Servicio de datos** está configurado como **Activado**, se muestra la pantalla de carga y la función no está disponible temporalmente.

HbbTV

Servicios de acceso de proveedores de ocio, proveedores en línea y productos de CE a través de Hbb TV.

 Esta función solo está disponible en algunos modelos de unas zonas geográficas específicas.

 Es posible que algunos canales no incluyan el servicio HbbTV.

En algunos países, HbbTV está deshabilitado de manera predeterminada. En este caso, HbbTV se puede utilizar instalando el widget HbbTV (HbbTV Activation Widget) desde Samsung APPS.

Para configurar el inicio automático de HbbTV como activado o desactivado, acceda a [Inicio](#) > [Config.](#) > [Emisión](#) > [Configuración para expertos](#) > [HbbTV](#) y configure **HbbTV** como activado o desactivado. (Según el país)



- HbbTV no está disponible cuando se está ejecutando Timeshift ni cuando se está reproduciendo un vídeo grabado.
- Una aplicación en HbbTV puede funcionar mal temporalmente según las circunstancias de la emisora o del proveedor de la aplicación.
- Una aplicación solo está disponible para utilizarse en HbbTV cuando la red de TV está conectada a una red externa. Según las condiciones de la red la aplicación puede funcionar mal.
- Es posible utilizar el teletexto digital y el teletexto tradicional en muchos canales limitados pulsando el botón **TTX/MIX** para alternar entre ambos.

Uso de HbbTV:

- Cuando la pantalla indica (con el botón rojo, etc.) que se está accediendo a HbbTV.
- Seleccione TTX una vez con el mando a distancia para acceder al modo de entrada de texto de HbbTV.
- Seleccione TTX dos veces con el mando a distancia para acceder al modo de entrada de texto que no es de HbbTV.

Uso de una tarjeta de visión TV (“Tarjeta CI o CI+”)

Permite ver canales de pago insertando la tarjeta de visión TV en la ranura COMMON INTERFACE.

-  Hay disponibles 2 ranuras de tarjetas CI, según el modelo.
-  Apague el televisor para conectar o desconectar una “Tarjeta CI o CI+”.

Conexión de la “Tarjeta CI o CI+” a través de la ranura COMMON INTERFACE



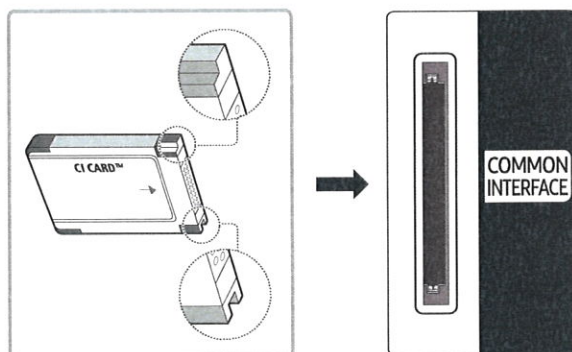



Conecte la “Tarjeta CI o CI+” a la ranura COMMON INTERFACE como se muestra en la siguiente imagen.



Uso de la “Tarjeta CI o CI+”

Para ver canales de pago se debe insertar la “TARJETA CI o CI+”.

- El televisor Samsung cumple la norma 1.3 de CI+. Si el televisor muestra el mensaje “Señal codificada”, puede deberse a una inconsistencia de la versión 1.3 de CI+. Si tiene algún problema, póngase en contacto con el Centro de llamadas de Samsung.
- Si no se inserta la “TARJETA CI o CI+” algunos canales mostrarán el mensaje “Señal codificada”.
- Al cabo de 2 o 3 minutos aparecerá la información de emparejamiento que contiene un número de teléfono, el identificador de la “TARJETA CI o CI+”, el identificador del host y demás información. Si aparece un mensaje de error, póngase en contacto con su proveedor de servicios.
- Cuando termine la configuración de la información del canal, aparecerá el mensaje “Actualización finalizada” indicando que la lista de canales se ha actualizado.

-  Deberá obtener una “TARJETA CI o CI+” en un proveedor local de servicio de cable.
-  Para retirar la “TARJETA CI o CI+”, extráigala cuidadosamente con las manos, ya que si cae al suelo se puede estropear.
-  Inserte la “TARJETA CI o CI+” en la dirección marcada sobre ella.
-  La ubicación de la ranura COMMON INTERFACE puede variar según el modelo.
-  La “TARJETA CI o CI+” no se admite en algunos países y zonas; consulte a su distribuidor autorizado.
-  Si tiene algún problema, póngase en contacto con un proveedor de servicios.
-  Inserte la “TARJETA CI o CI+” que admita la configuración de la antena actual. La pantalla no se verá, o bien se verá distorsionada.

Función de teletexto

Aprenda rápidamente a utilizar el teletexto y a ejecutar las funciones que proporciona el servicio de teletexto.

-  Esta función solo está disponible en algunos modelos de unas zonas geográficas específicas.

La página de índice del servicio de teletexto proporciona información sobre su utilización. Para que la información del teletexto se muestre correctamente, la recepción del canal debe ser estable. En caso contrario, puede perderse información o algunas páginas pueden no visualizarse.

-  Puede cambiar las páginas del teletexto con los botones numéricos del mando a distancia.